

MAGELLAN 6060

verze 1.04, 1.1, 1.2

Instalační manuál

MAGELLAN™



Instalační kód: 000000 / 0000

Hlavní master kód: 123456 / 1234



VARIANT plus, spol. s r.o., U Obůrky 5, 674 01 TŘEBÍČ, tel.: 568 841 440
technická linka 777 55 77 02 (pracovní doba 7:30 – 16:00, hot line do 18:00)
www.variant.cz technik@variant.cz

Tato dokumentace je vytvořena pro potřeby společnosti VARIANT plus, spol. s r.o. a jejich zákazníků. Dokumentace je určena pouze a výhradně pro subjekty s koncesí k instalaci EZS a řádně proškolené pracovníky. Žádná její část nesmí být dále jakkoli šířena nebo dále zveřejňována bez předchozího písemného souhlasu společnosti VARIANT plus. Přestože bylo vynaloženo veškeré úsilí, aby informace v tomto manuálu byly úplné a přesné, nepřebírá naše firma žádnou odpovědnost v důsledku vzniklých chyb nebo opomenutí. Společnost VARIANT plus si vyhrazuje právo uvést na trh zařízení se změněnými softwarovými nebo hardwarovými vlastnostmi kdykoliv a bez předchozího upozornění.



Dokumentace vytvořena dne 10.2.2007
 poslední korekce dne --



OBSAH

Obsah	2
1.1 Úvod	3
1.2 Specifikace	3
1.3 Obecné vlastnosti	3
1.4 Přijímač MAGELLAN	3
1.5 Klíčenka MG-REM1	3
1.6 Klíčenka MG-REM2	3
1.7 MAGELLAN detektory	3
2.0 Popis	
2.1 Napájení	4
2.2 Záložní baterie	4
2.3 Připojení telefonní linky	4
2.4 Programovatelné výstupy PGM	4
2.5 Zapojení automatizace X10	5
2.6 Použití MEMORY KEY PMC-3	5
2.7 Zapojení drátových zón	5
3.0 Instalace	
3.1 Umístění	6
3.2 Připevnění	6
3.3 Zapojení antény pro rádio	6
3.4 Přenosná instalace	6
4.0 MENU LCD	
Reset	7
Rychlý start	7
5.0 Programovací metody	
5.1 Programování WINLOADem	9
5.2 Programování klávesnicí	9
5.3 Pomocí MEMORY KEY	9
6.0 Kódy systému	10
7.0 Programování zón	11
8.0 Programování bezdrátové části	13
9.0 Nastavení zapnutí a vypnutí	15
10.0 Nastavení vyhlášení poplachu	16
11.0 Přenos na PCO	17
12.0 Programovací výstupy na PGM	20
13.0 Bezdrátové PGM	21
14.0 Nastavení systému	22
15.0 Bezdrátové detektory	23

1.1 Úvod

Nový zabezpečovací systém MAGELLAN je vhodný jak pro rodinné domy, tak i pro komerční objekty, kde umožňuje bez velkých stavebních zásahů plnohodnotné a efektivní zabezpečení objektu. Velice elegantní design, vysoká užitná hodnota a řada nových uživatelských funkcí opět posouvají hranice pojmu zabezpečení. Jedná se o kompaktní bezdrátovou ústřednu, se zcela ojedinělým řešením v řadě výrobků PARADOX.

1.2 Specifikace

Napájení	9Vac 1A/9VA – doporučené 16Vac 20VA – možné 12 – 18Vdc 1A
Odběr	AC 600mA DC 400mA
Baterie	7,2Vdc 1,5 – 2,0 Ah NiMH, dobíjecí sada je již součástí ústředny
PGM	Dva PGM výstupy 50mA max. / 24V max.
Prostředí	Vnitřní 5 - 50°C, vlhkost max. 90%

1.3 Obecné vlastnosti

MAGELLAN 6060

- Zobrazování stavu systému pomocí LED, zpráv na LCD a hlasového výstupu
- Vestavěný mikrofon a reproduktor s vysokou kvalitou záznamu a reprodukce
- 16 bezdrátových zón (2 zóny lze definovat jako drátové)
- 16 uživatelů
- 16 bezdrátových klíčenek
- Přenos zpráv na PCO nebo občanský telefon
- Zabudovaný hlasový komunikátor na 2 tel. čísla
- Monitorování telefonní linky
- Integrovaná siréna 90dB
- Hlasové vzkazy
- Integrovaná záložní baterie 7,2V NiMH, 1,5Ah
- Dva výstupy PGM
- Historie 256 událostí
- Řádné zapnutí, zapnutí pláště, nucené zapnutí, automatické zapnutí v daný čas nebo dle klidu
- Budík rádiem nebo melodií
- Programování, kontrola a nastavení systému pomocí programu 
- Jednoduché nahrání a opětovné přehrání programu pomocí MEMORY CARD
- Vestavěné FM rádio
- Dálkové ovládání přes telefon s tónovou volbou
- Domácí automatizace X10

Navíc vlastnosti u verze MAGELLAN v.1.1 a vyšší

Obousměrná komunikace. MAGELLAN programově podporuje vestavěný vysílač pro komunikaci například s klíčenkou MG-REM2. MAGELLAN jakékoliv verze lze přehrát na v.1.1 postupem uvedeným v oddíle 1.8.

1.4 Přijímač MAGELLAN

- 16 bezdrátových zón + 16 bezdrátových klíčenek
- technologie plovoucího kódu a vysokého stupně šifrování
- automatická oprava chyb při přenosu
- zobrazení síly signálu od jednotlivých čidel na LCD
- frekvence 433MHz
- antény součástí plošného spoje

1.5 MAGELLAN - MG-REM1 - klíčenka

4 tlačítkový ovladač odolný proti vodě. Je možné přenést až 5 různých příkazů do přijímače. Membránová tlačítka jsou podsvícená pro lepší orientaci ve tmě. Krátkým stiskem tlačítka aktivujete podsvit a dlouhým stiskem tlačítka aktivujete vysílání.

Dosah v budově přibližně 30m.

1.6 MAGELLAN - MG-REM2 – obousměrná klíčenka

5ti tlačítková vodě odolná klíčenka, která komunikuje s ústřednou **MAGELLAN 6060 v1.10** a vyšší. Je možné přenést až 5 různých příkazů do přijímače. Membránová tlačítka jsou podsvícená pro lepší orientaci ve tmě. Krátkým stiskem tlačítka aktivujete podsvit a dlouhým stiskem tlačítka aktivujete vysílání.

Klíčenka má zabudovaný vysílač pro ovládání ústředny a přijímač pro zpětné zobrazování stavu ústředny a kontrolu provedení příkazů. Zpětná kontrola je optická, podsvícením plastového obdélníčku a zvuková pípáním. Klíčenka signalizuje stav je v klidu, není v klidu, zapnuto, poplach. Dosah v budově přibližně 30m.

1.7 MAGELLAN detektory

Dosah s přijímačem MG-6060

MAGELLAN MG-PMD1P bezdrátový analogový pohybový PIR detektor určený do vnitřního prostředí s odolností proti zvířatům do 18kg.

Dosah v budově přibližně 35m.

MAGELLAN MG-PMD75 bezdrátový zdvojený digitální pohybový detektor s odolností proti zvířatům do 40kg určený pro vnitřní prostředí.

Dosah v budově přibližně 35m.

MAGELLAN MG-PMD85 bezdrátový digitální zdvojený pohybový detektor s odolností proti zvířatům do 40kg a s krytím IP55 pro venkovní použití

Dosah v budově přibližně 35m.

MAGELLAN MG-DCT1 bezdrátový magnetický kontakt s univerz. vstupem a dlouhým dosahem.

Dosah v budově přibližně 35m.

MAGELLAN MG-DCTX2 bezdrátový magnetický kontakt s univerz. vstupem a dlouhým dosahem. Samostatný přenos zátavu a univerzálního vstupu – lze použít jako dvě samostatné zóny

Dosah v budově přibližně 30m.

MAGELLAN MG-DCT2 miniaturní bezdrátový magnetický kontakt.

Dosah v budově přibližně 20m.

MAGELLAN SD738 – bezdrátový opticko-kouřový detektor s vestavěnou vlastní sirénou

Dosah v budově přibližně 30m.

2.0 Popis

2.1 Napájení

MAGELLAN je možné napájet střídavým napětím v rozsahu od 9V do 16V z transformátoru. Transformátor musí umožnit proudový odběr min. 1A. Doporučujeme používat napětí 9Vac pro snížení ohřevu zdroje. Pro napájení je možné použít i stejnosměrné napětí v rozsahu 12V – 18V. **Z transformátoru je možné napájet pouze MAGELLAN.** Jakékoliv další zařízení připojené na transformátor způsobí vadnou funkci zdroje.

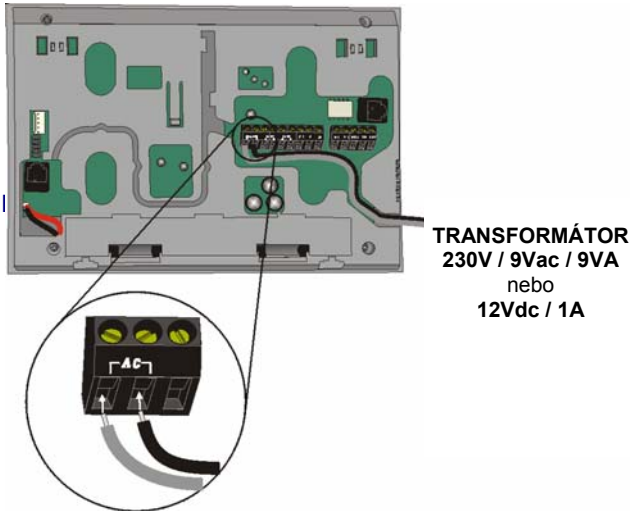

2.2 Záložní baterie

MAGELLAN používá vestavěnou záložní baterii pro zajištění funkce během výpadku napájení AC. Baterie je již součástí balení a je použit pack NiMH 7,2Vdc s kapacitou 1,5Ah. Baterii je potřeba připojit dle obrázku. Baterie zajistí přibližně 20h funkce.

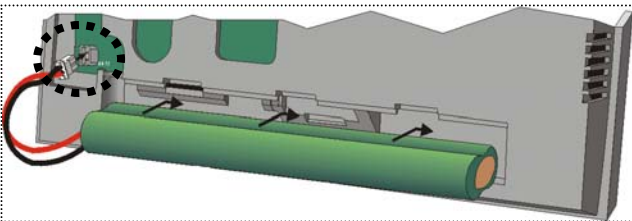

2.3 Připojení telefonní linky

Telefonní linku je možné připojit na svorkovnici do svorek RING, TIP nebo přes standardní telefonní konektor RJ11 dle obrázku.

Pozor na záměnu konektorů RJ11 pro telefon a konektoru RJ11 pro automatizaci X10.

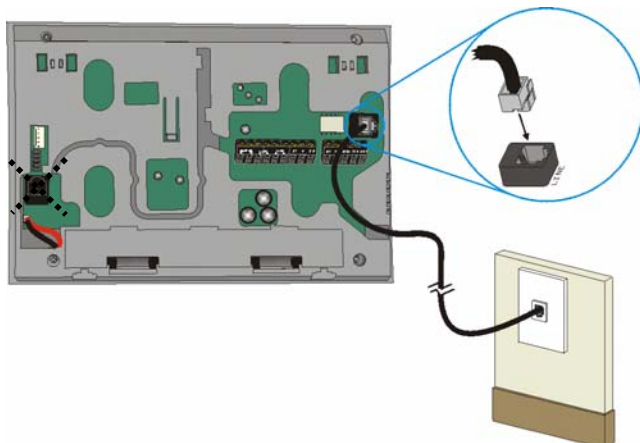

Další telekomunikační zařízení jako telefon, modem, fax připojte do svorek T-1 a R-1. Během komunikace ústředny dojde k odpojení svorek T-1 a R-1 a všech připojených zařízení a je tím zaručena bezchybná komunikace ústředny na pult centrální ochrany nebo na telefon. Ke komunikátoru ústředny nesmí být připojeno paralelně žádné další koncové zařízení.

Telefonní vedení, u kterého hrozí přepětí (vedení nad zemí, vesnice, samoty), použijte bleskojistky PARADOX nebo externí Trisil 130 z naší nabídky.

Bleskojistka PARADOX - plynová bleskojistka pro svod velkých proudů.

Trisil 130 - Trisil pro ochranu před běžným přepětím.

2.4 Programovatelné výstupy PGM

Na desce ústředny jsou vyvedeny dva výstupy v provedení galvanicky oddělené polovodičové relé s **maximálním zatížením 50mA a maximálním napětím 24V**. Svorky PGM jsou označeny PGM1 a PGM2. Při zapojování do svorkovnice nezáleží na polaritě. PGM lze nastavit, aby reagovalo na událost v systému a použít ho například pro ovládání světel, garážových vrat, atd.. Programování PGM je popsáno v oddíle 12.0.

Na obrázku je příklad zapojení spotřebiče s odběrem do 50mA – „Zapojení 1“ a zařízení s vyšším odběrem, kde je PGM posíláno relátkem – „Zapojení 2“. PGM výstup je pouze relé a v zapojení je potřeba použít externí zdroj pro napájení ovládaného spotřebiče.

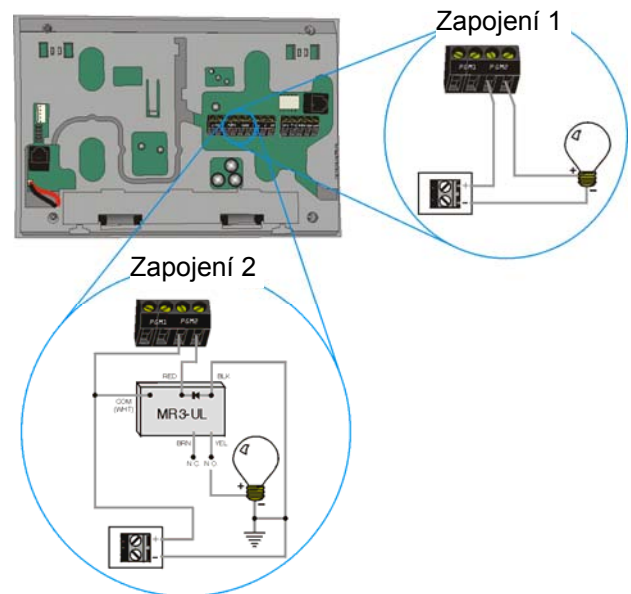

2.5 Zapojení automatizace X10

MAGELLAN podporuje komunikační protokol pro ovládání domovní automatizace X10. Automatizace X10 obsahuje vysílač zapojený dle obrázku a přijímače. Vysílač a přijímače jsou v budově zapojeny do zásuvek elektrického rozvodu a po kabelech 230V je může MAGELLAN zapínat/vypínat.

- připojte kabel do konektoru RJ11 v ústředně
- připojte kabel do vysílače X10
- zapojte vysílač X10 do zásuvky

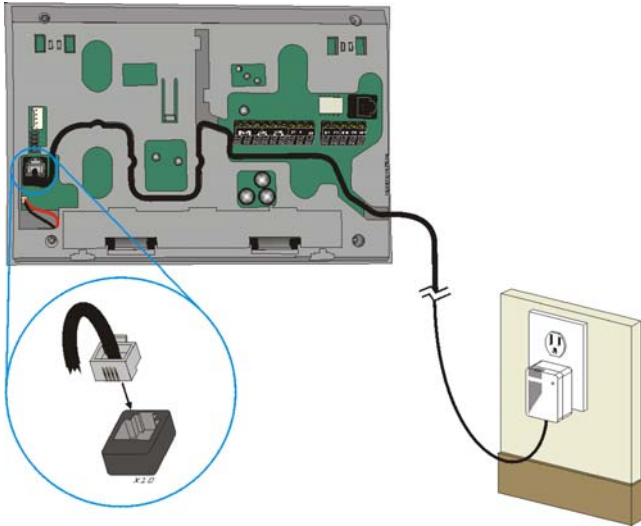

Pozor na možnou záměnu konektorů RJ11 pro telefon a pro automatizaci X10!

Bližší popis a nastavení automatizace X10 je ve zvláštním manuálu určeném přímo pro X10 připojenou na MAGELLAN.

2.6 Použití MEMORYKEY PMC-3

Pomocí MemoryKey je možné zálohovat program z ústředny a přenést jej do ústředny jiné.

- odpojte MAGELLAN od napětí (AC i batt)
- připojte MemoryKey dle obrázku
- připojte napětí
- proveďte export / import programu dle nabídky na LCD
- odpojte MemoryKey

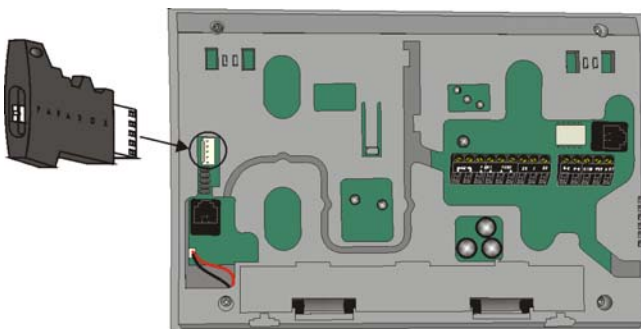

2.7 Zapojení drátových zón

Na desku MAGELLAN je možné připojit dvě drátové zóny. Kontakty lze zapojit s odpory EOL dle obrázku nebo lze programově EOL odpory zakázat. Zapojení je potom stejné, ale je potřeba odpory EOL vynechat.

- Drátová zóna může být pouze zóna 15 a 16.
- Drátové zóny pro magnetické kontakty je potřeba povolit na sekci [095] klávesy [1] a [2] (oddíl 7.3).
- Na sekci [095] klávesou [3] definujete EOL odpor (oddíl 7.4).
- Na zóny je možné použít pouze magnetický kontakt. Ústředna nemá zdroj pro napájení čidel!!

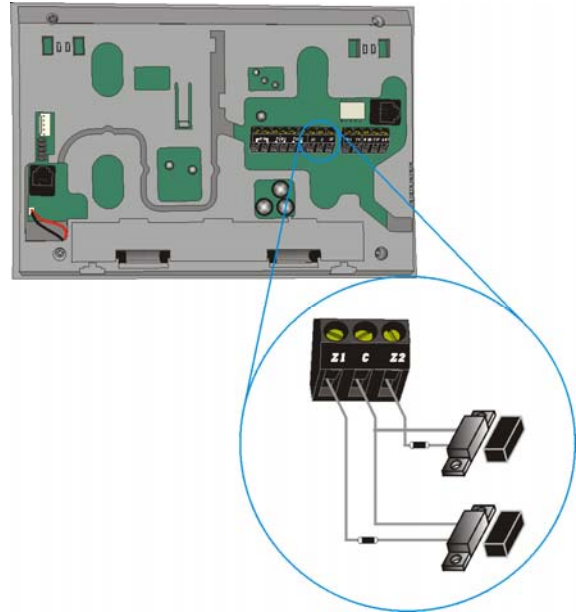

2.8 Ovládací prvky MAGELLANu

Ovládací prvky jsou popsány na poslední straně.

Další nastavení a programování je uvedeno v Uživatelském manuálu. Pro využití všech možností, které nabízí systém MAGELLAN je potřeba se seznámit i s Uživatelským manuálem. Jsou v něm popsány některé uživatelské vlastnosti a postup pro nahrávání a používání hlasového výstupu na telefon.

3.0 Instalace

3.1 Umístění

Pro umístění MAGELLANU vybírejte místo především s ohledem na bezdrátovou komunikaci. MAGELLAN ústředna je i bezdrátový přijímač!

- Vyvarujte se umístění MAGELLANU do blízkosti předmětů pohlcujících nebo stínících bezdrátový přenos. Jedná se především o kovové předměty (boxy, zárubně, vzduchotechnika, potrubí atp.). Tyto předměty mohou rušit dosah přijímače i přes zeď.
- Vyvarujte se umístění MAGELLANU do blízkosti zařízení způsobující RF rušení. Jedná se o monitory, motory, jiné vysílače, zářivky, výbojky, neony atp.
- Ústřednu umístěte prostorově přibližně doprostřed mezi bezdrátová čidla i s ohledem na místo odkud bude nejčastěji ovládán pomocí klíčenky.
- nesmí docházet k rychlým změnám teploty
- **pracovní teplota je 5 - 40°C s vlhkostí do 90%**
- již umístěním zamezte mechanickému poškození
- ujistěte se, zda lze otevřít dvířka ústředny

3.2 Připevnění

Pro připevnění na zeď slouží plastový držák ústředny. Přes otvory **A** připevněte plast na zeď pomocí šroubů a hmoždinek. Zeď pod plastem musí být rovná a do prostoru svorkovnice **B** musí být přivedeny kabely napájení, telefonu, PGM kabelů, drátových zón a případně i automatizace X10.

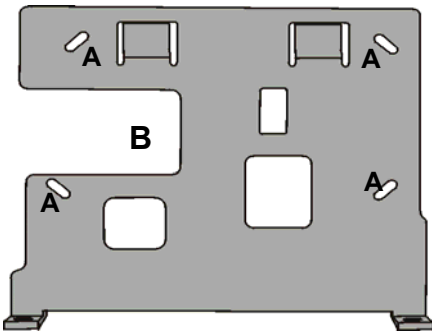

Po připevnění na zeď zapojte kabely do svorkovnice, nasadíte ústřednu na zobáčky C a posuňte ji směrem dolů. Dojde k dosednutí spodní hrany ústředny na spodní držáky zad. V této poloze ústřednu zajistěte šrouby D proti pohybu.

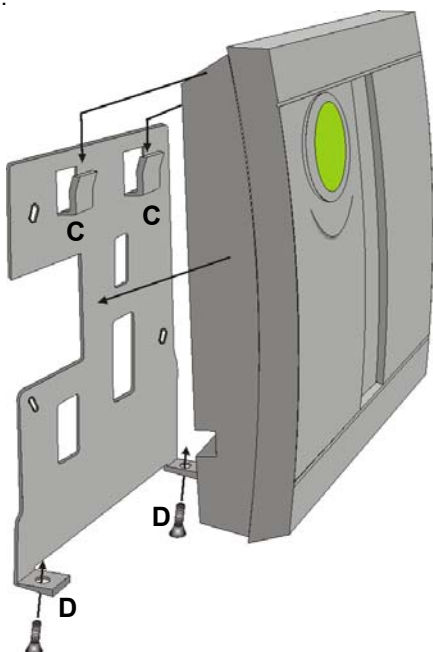

3.3 Zapojení antény pro rádio

Pokud nemá rádio dostatečně kvalitní příjem je možné použít externí anténu. Jako anténu lze použít běžný vodič v délce asi 0,5m dle obrázku. Tato anténa je pouze pro

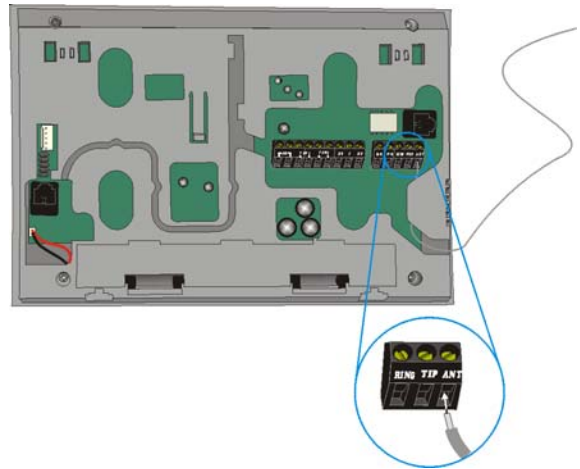

přijem rádia a nemá vliv na dosah čidel.

3.4 Přenosná instalace

Pro dočasnou nebo provizorní instalaci lze MAGELLAN umístit na stůl nebo libovolnou jinou desku. Pro tuto „horizontální“ instalaci použijte přiložené nožičky, které připevníte na záda ústředny dle obrázku.

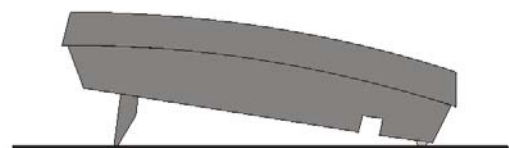
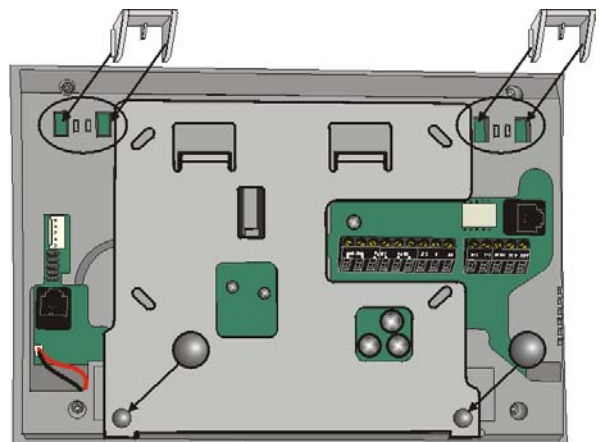

Tuto instalaci nelze použít pro konečné zabezpečení objektu, jedná se pouze o nouzové nebo dočasné řešení. Pro správnou instalaci ústředny použijte vždy postup uvedený v oddíle 3.2.

4.0 MENU LCD

RESET

- pokud nemáte novou ústřednu, odpojte MAGELLAN od napětí (AC i batt)
- stiskněte a držte klávesy * a # a připojte AC
- objeví se nápis „Tovarni nastav?“. Tuto volbu potvrďte [ok] pro reset nebo [zpet] pro odchod z režimu resetu.
- Po stisku [ok] jste dotázáni „Jste si jisti?“ pro reset stiskněte [ok].
- Ústředna je nastavena do továrních hodnot včetně jazyka.

Rychlý start

Rychlý start je přístupný bez zadání kódu a umožňuje kompletní programování ústředny. **Tento režim „bez kódu“ je přístupný pouze do první změny Instalačního kódu nebo kódu správce na jinou než tovární hodnotu.** Po této změně je přístup omezen dle oprávnění kódu.

Programovani start	vynech
■	□

← LCD klávesnice

← Navigační tlačítka pod klávesnicí. Tlačítko pro stisknutí je označeno černě.

4.1 Vstup do rychlého programování

Programovani start	vynech
■	□

Po prvním připojení napájení stiskněte [START] pro vstup do programovacího režimu.

1-Jazyk ok	dal	odchod
□	■	□

První nastavení, které se objeví je výběr jazyka. Stiskněte [ok] a vyberte Czech. Výběr potvrďte [ok]. Nebo stiskněte [dal] pro přechod do další nabídky - uživatelé.

4.2 Nastavení uživatelů

2-Uzivatele ok	dal	odchod
■	□	□

Pro nastavení nových uživatelů stiskněte [ok]. Pro přechod na další nastavení stiskněte rovnou [dal].

Upravit Spravce ok	dal	odchod
■	□	□

Pro nastavení tohoto uživatele stiskněte [ok]. Stiskem [dal] nalistujete jiného uživatele, kterého budete programovat a tuto volbu potvrďte [ok].

U uživatele se zadává:

Kód – uživatelský kód zadejte a potvrďte.

Hlasový popis kódu - (slouží pro hlasovou navigaci a po zaznění signálu nahrajte popis)

Přihadí se klíčenka pro bezdrátové ovládání.

4.3 Přenos na pult centrální ochrany (PCO)

3-Komunikator ok	dal	odchod
■	□	□

Pro nastavení komunikátoru stiskněte [ok].

Prenos na PCO ok	dal	odchod
■	□	□

Zadejte: Telefonní číslo na PCO 1 a záložní tel. číslo na PCO (tel 2) Přenosový formát (CID nebo SIA), jiné formáty musí programovat Instalační kód přes sekce.

Prenos hlasu ok	dal	odchod
■	□	□

Zadejte tel. číslo na telefon 1 a 2. Nahrajte hlasovou zprávu pro poplach.

Prenos o syst ok	dal	odchod
■	□	□

Zadejte tel. číslo 1 a 2. Vyberte typ přenosu. Nahrajte hlasovou zprávu pro přenos o poplachu.

Prenos na pager ok	dal	odchod
■	□	□

Je možné zadat zprávu na pager. Tato služba není v ČR rozšířená.

Servisni telef. ok	dal	odchod
■	□	□

Zadejte tel. číslo instalační firmy. V případě poruchy a pomocí hlasitého telefonu v ústředně je možná konzultace.

4.4 Časy a melodie

4 – Casy a melodie ok	dal	odchod
■	□	□

Zadejte čas a vyberte melodii pro následující stavy. **Čas pro příchod 1, Čas pro příchod 2, Čas odchodu, Aktivace sirény.**

4.5 Test systému

5-Test systemu ok	dal	odchod
■	□	□

Pro otestování systému stiskněte [ok] a vyberte, co budete testovat.

Test zon ok	dal	odchod
■	□	□

Na levé klávesnici se zobrazí všechny zóny v systému. Zónu narušte pro její test, dojde ke zhasnutí příslušného čísla.

Test klíčenek ok	dal	odchod
■	□	□

Na levé klávesnici se zobrazí všechny klíčenky v systému. Stiskněte klíčenku pro její test, zhasne příslušné číslo.

Test prenosu ok	dal	odchod
■	□	□

Dojde k testovacímu přenosu po telefonu.

Test ustredny ok	dal	odchod
■	□	□

Otestují se zvukové a vizuální funkce ústředny. **POZOR, dojde k 0,5 sec. aktivaci sirény.**

4.6 Nastavení zón

6-Prog zon ok	dal	odchod
■	□	□

Pro programování zón stiskněte [ok] a vyberte zónu.

Zona cislo 01 ok	dal	odchod
■	□	□

Nebyla-li zóna ještě programována: Stiskněte [ok] a narušte tamper čidla pro jeho přihlášení. Upravte hlasový popis a nastavte vlastnosti zóny.

Uprava zony 01 ok	dal	odchod
■	□	□

Byla-li zóna již přihlášena: Pokud ji budete upravovat, stiskněte [ok]. Zónu lze [smazat] nebo upravit její hlasový popis a nastavení.

4.7 Síla signálu

7-Síla signálu	ok	dal	odchod
■	<input type="checkbox"/>	<input type="checkbox"/>	<input type="checkbox"/>

Před instalací změňte pro každý bezdrátový detektor sílu signálu. Pouze dostatečný signál zajistí správnou funkci detektoru. Nejdříve je změněna úroveň rušení prostředí a potom vyberte zónu a narušte čidlo pro zjištění síly signálu.

4.8 Hesla

8-Hesla	ok	dal	odchod
■	<input type="checkbox"/>	<input type="checkbox"/>	<input type="checkbox"/>

Pro programování hesel stiskněte [ok].

Instalační kód	ok	dal	odchod
■	<input type="checkbox"/>	<input type="checkbox"/>	<input type="checkbox"/>

Vyberte kód nebo heslo, které potřebujete změnit. Je možné měnit tyto kódy.
Instalační kód, Kód údržby
Číslo a Heslo pro WINLOAD

MENU klávesnice

V následujících oddílech jsou popsány některé nastavení a funkce přístupné z MENU klávesnice. Jsou vybrány odkazy vztahující se k instalaci a servisu systému.

Zony otevřeny	i	menu
■	<input type="checkbox"/>	<input type="checkbox"/>

V základním LCD stiskněte tlačítko pod [menu] a přepnete se do výběru. Tlačítkem [dál] lze ve výběru listovat.

Menu je přístupné bez kódu. Některá další nabídka z [menu] je přístupná bez kódu pouze do první změny Instalačního kódu nebo kódu správce. Dále je popsáno MENU před zadáním kódu (vstup do jednotlivých položek není podmíněn kódem).

4.9 Přemostění zón

1-PREMOSTENÍ ZON	ok	dal	odchod
■	<input type="checkbox"/>	<input type="checkbox"/>	<input type="checkbox"/>

Označíte zóny, které budou během zapnutí vyřazeny z ostrahy.

4.10 Budík

2-BUDÍK	ok	dal	odchod
■	<input type="checkbox"/>	<input type="checkbox"/>	<input type="checkbox"/>

Zadáte čas a vyberete melodii pro funkci budík.

4.11 Čas a datum

3-CAS A DATUM	ok	dal	odchod
■	<input type="checkbox"/>	<input type="checkbox"/>	<input type="checkbox"/>

Pro programování času a datumu stiskněte [ok].
Vyberte formát času, Zadejte čas
Zadejte datum

4.12 Nastavení systému

4-NASTAVENÍ SYST	ok	dal	odchod
■	<input type="checkbox"/>	<input type="checkbox"/>	<input type="checkbox"/>

Položky a postup je popsán v „Rychlém startu“ oddíl 4.1 – 4.8.

4.13 Zvonkohra

5-ZVONKOHRA	ok	dal	odchod
■	<input type="checkbox"/>	<input type="checkbox"/>	<input type="checkbox"/>

Pokud je narušena zóna ve vypnutém stavu, můžete povolit akustickou signalizaci.

- Vyberte zónu
- Vyberte melodii

4.14 Paměť poplachů

6-PAMET POPLACHU	ok	dal	odchod
■	<input type="checkbox"/>	<input type="checkbox"/>	<input type="checkbox"/>

Lze listovat paměti zón, které byly během posledního zapnutí v poplachu i s uvedením uživatelského kódu, který poplach vypnul. Pro 1 událost je použit nejprve popis události a po chvíli se LCD přepne na zobrazení času a data události.

4.15 Historie

7-HISTORIE	ok	dal	odchod
■	<input type="checkbox"/>	<input type="checkbox"/>	<input type="checkbox"/>

Lze listovat kompletním seznamem historie s uvedením události a datumu a času. Opět je použit systém dvou přeblikávajících LCD zpráv pro událost a datum, čas.

4.16 Vlastnosti

8-VLASTNOSTI	ok	dal	odchod
■	<input type="checkbox"/>	<input type="checkbox"/>	<input type="checkbox"/>

Pro pokročilé uživatelské nastavení stiskněte [ok].

1-Radio při zap	ok	dal	odchod
■	<input type="checkbox"/>	<input type="checkbox"/>	<input type="checkbox"/>

Povolíte aktivaci rádia při zapnutém systému pro simulaci přítomnosti v objektu.

2-Auto zapnutí	ok	dal	odchod
■	<input type="checkbox"/>	<input type="checkbox"/>	<input type="checkbox"/>

Povolíte / zakážete automatické zapnutí v daný čas.

3-Cas auto zap	ok	dal	odchod
■	<input type="checkbox"/>	<input type="checkbox"/>	<input type="checkbox"/>

Zadejte čas pro automatické zapnutí v daný čas.

4-Test klíčenek	ok	dal	odchod
■	<input type="checkbox"/>	<input type="checkbox"/>	<input type="checkbox"/>

Na levé klávesnici se zobrazí čísla zapsaných klíčenek. Stiskněte tlačítko klíčenky pro ověření. Pokud není některá klíčenka ověřena, je možnost ji smazat.

5-X10 nastavení	ok	dal	odchod
■	<input type="checkbox"/>	<input type="checkbox"/>	<input type="checkbox"/>

Vyberte aktivační událost pro konkrétní výstup X10. Podrobnější postup v manuálu pro X10.

6-Podsvit	ok	dal	odchod
■	<input type="checkbox"/>	<input type="checkbox"/>	<input type="checkbox"/>

Nastavte podsvit LCD.

7-Kontrast	ok	dal	odchod
■	<input type="checkbox"/>	<input type="checkbox"/>	<input type="checkbox"/>

Nastavte kontrast LCD.

8-Vyzvanení tel	ok	dal	odchod
■	<input type="checkbox"/>	<input type="checkbox"/>	<input type="checkbox"/>

Vyberte melodii pro vyzvánění telefonní linky a nastavte hlasitost. Vyzvánění lze i zakázat.

9-Režim demo	ok	dal	odchod
■	<input type="checkbox"/>	<input type="checkbox"/>	<input type="checkbox"/>

Předvede hlasové a zvukové možnosti systému. Na závěr demo režimu je změněno napětí AC a batt.

5.0 Programovací metody

5.1 Programování pomocí WINLOADu

Pomocí WINLOADu je možné MAGELLAN programovat přes telefonní linky nebo přímo pomocí modulu INTERFACE306. Přes telefonní linky je přenosová rychlost 300bps a přes INTERFACE306 je přenos 57 600bps.

Pozor na heslo a číslo ústředny pro spojení s WINLOADem. **Vždy je potřeba zadat Vaše hodnoty kódů pro zamezení neoprávněného vstupu do ústředny.**

sekce [108] **Číslo ústředny pro WL**
 sekce [109] **Heslo ústředny pro WL**

Postup připojení a popis je uveden v manuálu pro WINLOAD.

5.2 Programování přes hlavní klávesnici

MAGELLAN lze pohodlně a přehledně programovat přes vestavěnou klávesnici.

Vstup do programovacího režimu:

- stisknete a podržte [0]
- **zadejte [Instalační kód] nebo [Kód údržby]**
- zadejte tři místa sekce
- zadejte data

klávesa [*] – pro odchod bez uložení dat / smazat

klávesa [#] – pro uložení

Data lze zadávat třemi způsoby:

5.2.1 Zadávání desítkových hodnot

Po zadání sekce ústředna čeká na zadání příslušného počtu čísel. Všechny hodnoty jsou zadávány klávesami 0 až 9. Po zadání posledního čísla je sekce uložena a dojde k přechodu na další sekci.

5.2.2 Zadávání hexa hodnot

Zadávají se dvoumístná čísla v intervalu 00 – FF. Na následující obrázku je popis kláves pro zadávání znaků. Po zadání posledního čísla je sekce uložena a dojde k přechodu na další sekci.

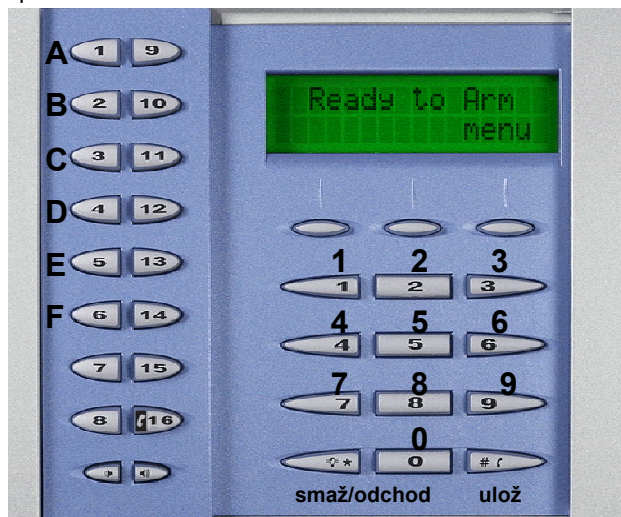

POZOR: [0] je prázdná pozice! Při zadávání hexa A je potřeba zadat A ne 0.

5.2.3 Výběrové programování

Klávesy 1 až 8 představují nastavování konkrétních funkcí systému. Opakovaným stiskem kláves 1 - 8 a vypsáním / zrušením čísla na LCD se příslušná funkce povoluje / zakazuje. Po nastavení příslušných kláves v sekci, stiskem klávesy [#] dojde k uložení naprogramovaných hodnot a posunutí na následující sekci.

Číslo se vypisuje na LCD nastavení je ON
Místo čísla je * nastavení je OFF

5.3 Programování pomocí MEMORY KEY – PMC-3

Program z ústředny MAGELLAN lze kompletně přehrát do paměťové karty. S touto paměťovou kartou je možné programovat další ústřednu. Těto vlastnosti lze využít například pro předprogramování kódů na PCO. V ústředně si nastavíte pouze data pro PCO, která se budou opakovat a potom si program nahrajete do MEMORY KEY. Po stažení těchto z dat MEMORY KEY do nové ústředny na objektu je komunikace na PCO nastavena a doprogramuje se pouze nastavení zón a vlastností ústředny pro danou instalaci.

Na MEMORY KEY je jumper, pomocí kterého lze blokovat zápis a tím ochránit uložená data.

Jumper ON Čtení i zápis povolen.

Jumper OFF Přepsání obsahu je blokováno. Je možné pouze přehrát data z MEMORY KEY do ústředny.

5.3.1 Z MEMORY KEY do MAGELLANu

1. Odpojte ústřednu od napájení AC i batt.
2. Připojte MEMORY KEY na 5 pinový konektor.
3. Připojte napájení.
4. Stiskněte [ok] a dojde k přehraní dat z MEMORY KEY do ústředny.

5.3.2 Z MAGELLANu do MEMORY KEY

1. Odpojte ústřednu od napájení.
2. Zkontrolujte zda je propojen jumper na MEMORY KEY
3. Připojte MEMORY KEY na 5 pinový konektor.
4. Připojte napájení.
5. Stiskněte [dal] a potom [ok] dojde k přehraní dat z ústředny do MEMORY KEY.
6. Pro zajištění dat proti přepsání vytáhněte jumper.

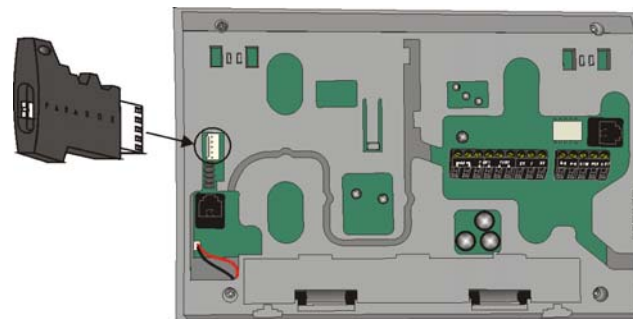

POZOR!

Data v MEMORY KEY jsou vázána na Instalační kód. Instalační kód zdrojového MAGELLANu musí být stejný s Instalačním kódem v cílovém MAGELLANu. Pokud se Instalační kódy neshodují k přenosu dat z MEMORY KEY do cílového MAGELLANu nedojde.

6.0 Kódy systému

6.1 Popis kódů

Pro systém MAGELLAN je možné použít několik kódů s různým oprávněním.

Název	číslo	popis
INSTALAČNÍ kód	--	Veškeré instalační programování. Nemůže programovat a nastavovat uživatelské kódy.
Kód ÚDRŽBY	--	Stejně vlastnosti jako Instalační kód, ale nemůže měnit a programovat data pro komunikaci na telefon. Nemůže ani provést softwarový reset.
Kód SPRÁVCE (MASTER)	001	Může ovládat systém (zapínat / vypínat) a může programovat ostatní uživatelské kódy.
Uživatelské kódy	002 až 016	Mohou ovládat systém (zapínat / vypínat)

Všechny kódy je možné používat jako čtyř nebo šesti místné dle nastavení v sekci [090]. Kódy mohou obsahovat pouze čísla od 0 do 9.

6.2 Délka kódů

Sekce [090]	
Klávesa [1] OFF	6 čísel
Klávesa [1] ON	4 čísla - továrně

Kódy pro systém mohou být 4 nebo 6 místné. Délka se volí pro všechny kódy stejná. Pokud zvolíte délku kódu 4 místnou a potom ji změňte na 6 místnou, jsou zbývající poslední dvě čísla doplněna ze začátku kódu.

Př: 4 místný kód 2345 \ na 6 místný je kód **234523**

6.3 INSTALAČNÍ kód

Sekce [181]	továrně 0000
[ENTER] + [INSTALAČNÍ kód] + [181] + nový kód	

Instalační kód slouží ke kompletnímu naprogramování ústředny. Instalační kód nelze použít pro ovládání ústředny. Instalačním kódem lze vstoupit do režimu programování pouze pokud systém není v hlídání. Lze jím měnit hodnotu Instalačního kódu a kódu údržby na sekcích [181] a [182]

6.4 Kód ÚDRŽBY

Sekce [182]	továrně 1111
[ENTER] + [INSTALAČNÍ kód] + [182] + nový kód	

Kód Údržby má stejné oprávnění a omezení jako Instalační kód. Navíc má blokován přístup do nastavení komunikátoru na sekcích [100] - [160] a nemůže měnit hodnoty žádných kódů ani sám sebe.

6.5 Kód SPRÁVCE (MASTER)

Kód Správce umožňuje plně ovládat systém a programovat uživatelské kódy. U uživatelských kódů se programuje PIN, hlasový popis uživatele pro jednodušší orientaci a případně se uživateli přiřadí bezdrátová klíčenka pro ovládání systému.

Zamčení kódu SPRÁVCE

Sekce [090]	
klávesa [3] OFF	kód SPRÁVCE odemčen
klávesa [3] ON	kód SPRÁVCE zamčen

Při povolení této funkce není možné kód Správce mazat ani měnit. Změna je možná pouze z WINLOADU nebo resetem s odpojením napětí.

Reset kódu SPRÁVCE

Reset kódu [200] sekce [200] může provádět pouze Instalační kód nebo kód Údržby. Zadaním sekce [200] se kód Správce nastaví na tovární hodnoty (1234 / 12345).

Pokud je povoleno zamčení kódu SPRÁVCE je zadání sekce [200] blokováno a k resetu nedojde.

6.6 Kód pod nátlakem

Sekce [090]	klávesa [4]
-------------	-------------

Jestliže bude povolena tato funkce, bude při zadání uživatelského kódu 16 přenesena na PCO zpráva o tísni. Pokud je uživatel donucen ovládat systém, použije kód 16 označený jako „Pod nátlakem“, dojde k ovládnutí ústředny a navíc je přenesena zpráva o tísni na pult centrální ochrany ze sekce [140]. Pouze kód 16 je možné nastavit jako kód pod nátlakem.

6.7 Přemostění zón pouze po zadání kódu

Sekce [090]	klávesa [6]
-------------	-------------

Pokud je povolena tato možnost je potřeba před výběrem zón k přemostění zadat uživatelský kód s příslušným oprávněním.

7.0 Programování zón

Na MAGELLAN je možné zapojit až 16 nezávislých bezdrátových zón. U jednotlivých zón se programují jejich vlastnosti a hlasový popis pro ulehčení orientace. Zóny lze programovat po sekcích v režimu „Instalačním“ nebo „Údržby“ ([0] + kód). Programování je možné i v „MENU“ + „4–NASTAVENÍ SYST“ + „6-Prog zon“ a postupovat dle popisu na LCD.

stiskněte a držte [0]	Definice zóny 000 – zóna zakázána 001 – Zpožděná 1 002 – Zpožděná 2 003 – Podmínečně zpožděná 004 – Podmínečně zpožděná Plášt'ová (STAY) 005 – Okamžitá 006 – Okamžitá Plášt'ová (STAY) 007 – Okamžitá požární 008 – Zpožděná požární 009 – 24h hlídací 010 – 24h hold-up 011 – 24h bzučák 012 – 24h plyn 013 – 24h horko 014 – 24h voda 015 – 24h chlad																									
↓																										
zadejte Instalační kód nebo kód Údržby																										
↓																										
zadejte tři čísla sekce [001] – [016] pro zónu 1 - 16																										
↓																										
zadejte číslo pro definici zóny																										
↓																										
zadejte ve výběrovém programování nastavení zóny	Nastavení zóny <table border="1"> <tr> <td>1 – Automat. vyřazení zóny</td> <td>4</td> <td>5</td> <td>Typ poplachu</td> <td>6 – Zóna INTELLIZONE</td> </tr> <tr> <td>2 – Bypass povolen</td> <td>off</td> <td>off</td> <td>Hlasitý</td> <td>7 – Zpoždění přenosu na PCO</td> </tr> <tr> <td>3 – nepoužito</td> <td>off</td> <td>on</td> <td>Hlasitý pulzní</td> <td>8 – Nucena zóna (FORCE)</td> </tr> <tr> <td></td> <td>on</td> <td>off</td> <td>Tichý</td> <td></td> </tr> <tr> <td></td> <td>on</td> <td>on</td> <td>Pouze přenos</td> <td></td> </tr> </table>	1 – Automat. vyřazení zóny	4	5	Typ poplachu	6 – Zóna INTELLIZONE	2 – Bypass povolen	off	off	Hlasitý	7 – Zpoždění přenosu na PCO	3 – nepoužito	off	on	Hlasitý pulzní	8 – Nucena zóna (FORCE)		on	off	Tichý			on	on	Pouze přenos	
1 – Automat. vyřazení zóny		4	5	Typ poplachu	6 – Zóna INTELLIZONE																					
2 – Bypass povolen		off	off	Hlasitý	7 – Zpoždění přenosu na PCO																					
3 – nepoužito		off	on	Hlasitý pulzní	8 – Nucena zóna (FORCE)																					
		on	off	Tichý																						
	on	on	Pouze přenos																							
↓																										
ulož [ENTER]																										

7.1 Definice zón

Sekce [001] - [016] představují příslušné zóny 1 – 16. Na sekci je první trojčíslí určeno pro definici zóny.

Pro zakázání zóny zadejte [000] a potvrďte klávesou [#]. Po zakázání zóny je stav čidla zcela ignorován.

7.1.1 Zpožděná 1

sekce [001] – [016]	první číslo [001]
---------------------	-------------------

Jestliže dojde k narušení takto definované zóny v zapnutém stavu, začne odbíhat doba zpoždění pro příchod 1. Je-li během nadefinované doby zadán platný kód, dojde k vypnutí systému.

Programování času pro příchod 1 se provádí na sekci [060] v délce 001 až 255 sekund.

Zpožděná zóna se používá pro vstupní dveře, dveře do garáže atd. Použití rozdílných vstupních zpoždění (čas pro příchod 1 a čas pro příchod 2) je možné použít při dvou rozdílně dlouhých vstupních trasách do zabezpečeného objektu.

7.1.2 Zpožděná 2

sekce [001] – [016]	první číslo [002]
---------------------	-------------------

Dojde-li k narušení takto definované zóny v zapnutém stavu, začne odbíhat doba zpoždění pro příchod 2. Je-li během nadefinované doby zadán platný kód, dojde k vypnutí systému.

Programování času pro příchod 2 se provádí na sekci [061] v délce 001 až 255 sekund.

7.1.3 Podmínečně zpožděná

sekce [001] – [016]	první číslo [003]
---------------------	-------------------

Zóna, definovaná jako podmínečně zpožděná, se chová následujícím způsobem:

- jestliže dojde k narušení této zóny v zapnutém stavu, ústředna vyhlásí poplach (chová se jako okamžitá)
- jestliže dojde k narušení této zóny během vstupního zpoždění, ústředna čeká po dobu vstupního zpoždění a pokud je zadán platný kód, dojde k vypnutí systému.

7.1.4 Podmínečně zpožděná Plášt'ová (STAY)

sekce [001] – [016]	první číslo [004]
---------------------	-------------------

- pokud je systém zapnut „Běžným způsobem“, chová se tato zóna jako „Podmínečně zpožděná“
- pokud je systém zapnut do hlídání „Plášt'“ je zóna vyřazena z hlídání a umožňuje pohyb osob uvnitř hlídáního objektu

7.1.5 Okamžitá zóna

sekce [001] – [016]	první číslo [005]
---------------------	-------------------

Při narušení takto definované zóny v zapnutém stavu dojde k okamžitému vyhlášení poplachu. Okamžitá zóna se používá pro střežení oken, vnitřních dveří a vnitřních prostor.

7.1.6 Okamžitá zóna Plášt'ová (STAY)

sekce [001] – [016]	první číslo [006]
---------------------	-------------------

- pokud je systém zapnut „Běžným způsobem“, chová se tato zóna jako „Okamžitá“
- pokud je systém zapnut do hlídání „Plášt'“, je zóna vyřazena z hlídání a umožňuje pohyb osob uvnitř hlídáního objektu

7.1.7 Požární zóna

sekce [001] – [016]	první číslo [007]
---------------------	-------------------

Zóna je 24h a hlídá neustále bez ohledu na zapnutí / vypnutí systému. Pokud je detekováno narušení požárního čidla, je vyhlášen požární poplach okamžitě.

- ústředna odešle přenosový kód o poplachu zóny (požární poplach) na pult centrální ochrany PCO ze sekcí [187] - [190]
- je signalizován hlasitý přerušovaný poplach
- při narušení tamperu nebo vedení je přenesen kód „Závada na požární zóně“ a svítí porucha
- může být poslána hlasová zpráva na telefon

7.1.8 Zpožděná požární zóna

sekce [001]- [016]	první číslo [008]
--------------------	-------------------

Instalace požárního detektoru do běžných domácích prostor může způsobovat falešné poplachy. Při definici zpožděné požární zóny lze omezit počet falešných poplachů dle následujícího schématu:

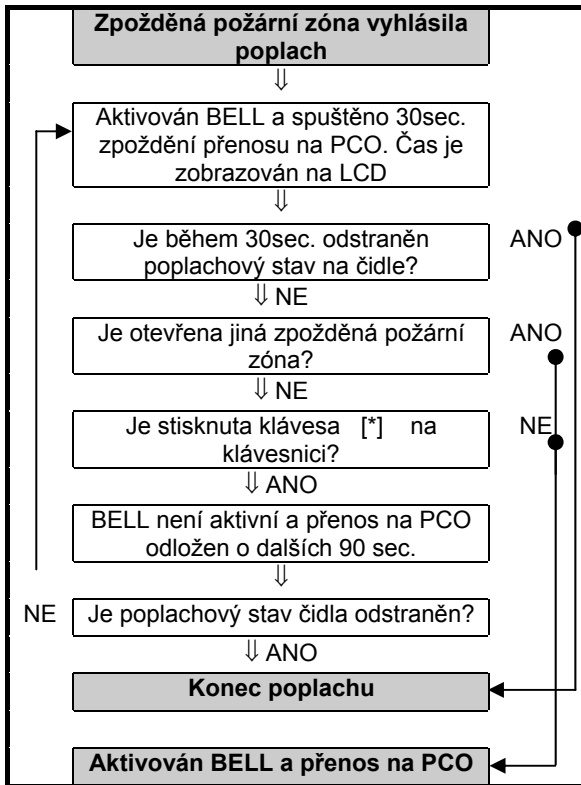

MG-SD738 v. 1.0 NESMÍ BÝT jako zpožděná požární zóna
MG-SD738 v. 1.1 MŮŽE BÝT jako zpožděná požární zóna

7.1.9 24 hodinová zóna hlídání

sekce [001] – [016]	první číslo [009]
---------------------	-------------------

Při narušení takto definované zóny, není podstatné zda je systém zapnut nebo vypnut, dojde k vyhlášení poplachu.

7.1.10 24 hodinová „Hold-up“ *technologická*

sekce [001] – [016]	první číslo [010]
---------------------	-------------------

Zóna je neustále v hlídání a nezáleží na zapnutí / vypnutí systému.

Pokud je 24hod. zóna „Hold-up“ narušená, je vyvolán poplach a na pult PCO je ve formátu CID nebo SIA FSK přenesena zpráva Poplach Hold-up.

7.1.11 24 hodinová bez sirény - bzučák

sekce [001] – [016]	první číslo [011]
---------------------	-------------------

Při narušení takto definované zóny nezáleží, zda je systém zapnut nebo vypnut. Je aktivován poplach bez sirény. Píská klávesnice, dojde k přenosu kódu na PCO a narušená zóna je zobrazena na klávesnici. Zadáním platného uživatelského kódu dojde k ukončení poplachu a pískání klávesnice.

7.1.12 24 hodinová „Plyn“ *technologická*

sekce [001] – [016]	první číslo [012]
---------------------	-------------------

Zóna je neustále v hlídání a nezáleží, zda je systém zapnut nebo vypnut.

Pokud je „24h zóna“ „Plyn“ narušená, je vyvolán poplach a na pult PCO je ve formátu CID nebo SIA FSK přenesena zpráva Poplach Plyn.

7.1.13 24 hodinová „Horko“ *technologická*

sekce [001] – [016]	první číslo [013]
---------------------	-------------------

Zóna je neustále v hlídání a nezáleží, zda je systém zapnut nebo vypnut.

Pokud je 24hod. zóna „Horko“ narušená, je vyvolán poplach a na pult PCO je ve formátu CID nebo SIA FSK přenesena zpráva Poplach Horko.

7.1.14 24 hodinová „Voda“ *technologická*

sekce [001] – [016]	první číslo [014]
---------------------	-------------------

Zóna je neustále v hlídání a nezáleží, zda je systém zapnut nebo vypnut.

Pokud je 24hod. zóna „Voda“ narušená, je vyvolán poplach a na pult PCO je ve formátu CID nebo SIA FSK přenesena zpráva Poplach Voda.

7.1.15 24 hodinová „Chlad“ *technologická*

sekce [001] – [016]	první číslo [015]
---------------------	-------------------

Zóna je neustále v hlídání a nezáleží, zda je systém zapnut nebo vypnut.

Pokud je 24hod. zóna „Chlad“ narušená, je vyvolán poplach a na pult PCO je ve formátu CID nebo SIA FSK přenesena zpráva Poplach Chlad.

7.2 Nastavení zón

Sekce [001] - [016] představují příslušné zóny 1 – 16. Po zadání tří čísel „Definice zóny“ definujete ve výběrovém programování stiskem kláves [1] - [8] „Nastavení zóny“

7.2.1 Automatické vyřazení zóny

sekce [001] – [016]	klávesa [1]
---------------------	-------------

Jestliže je během jednoho zapnutí vyhlášen na zóně větší počet poplachů než je povoleno, dojde k vyřazení zóny. Vyřazení se povoluje na této adrese. Počet poplachů, po kterých je zóna vyřazena, se programuje na adrese [067]. Funkce umožňuje předcházet zahlcení pultu centrální ochrany a opakovaným falešným poplachům čidla.

7.2.2 Přemostění zóny (bypass)

sekce [001] – [016]	klávesa [2]
---------------------	-------------

Pouze zóny, které mají povoleno vyřazení klávesou [2], je možné ručně vyřadit z hlídání. Pokud uživatel přemostěnou zónu a systém zapne do hlídání je stav na přemostěné zóně ignorován. Požární zónu vyřadit nelze.

7.2.3 Typ poplachu na zóně

sekce [001] – [016]	klávesa [4]+[5]
---------------------	-----------------

Kombinovaným rozsvícením nebo zhasnutím kláves [4] a [5] se definuje, jaký poplach má zóna vyhlásit.

Hlasitý poplach (tovární nastavení) [4] OFF / [5] OFF

Při poplachu na této zóně je odeslán kód na PCO, na LCD je nápis POPLACH, bliká červená LED  a je aktivována siréna trvalým sepnutím. Poplach je potřeba vypnout zadáním kódu.

Hlasitý přerušovaný poplach [4] OFF / [5] ON

Při poplachu na této zóně je odeslán kód na PCO, na LCD je nápis POPLACH, bliká červená LED  a je aktivována siréna pulzním spínáním. Poplach je potřeba vypnout zadáním kódu.

Tichý poplach [4] ON / [5] OFF

Při poplachu na této zóně je odeslán kód na PCO a na LCD je nápis POLACH, bliká červená LED . Siréna není aktivována. Poplach je potřeba vypnout zadáním kódu.

Přenos kódu na PCO [4] ON / [5] ON

Při poplachu na této zóně je pouze odeslán kód na PCO a bliká červená LED . Systém není potřeba vypínat.

Typ poplachu nelze nastavit na požární zóně. Požární zóna je vždy hlasitá pulzní.

7.2.4 Zóna INTELLIZONA

sekce [001] – [016]	klávesa [6]
---------------------	-------------

Jestliže je zóna definovaná jako INTELLIZONA, je třeba zadat v sekci [065] časové okno v intervalu 010 – 255 sec.. INTELLIZONA se chová následujícím způsobem:

V okamžiku, kdy je na zóně vyhodnocen poplachový stav, spustí se časové okno a alarm na ústředně se vyhlásí v případě že:

- během časového okna dojde k poplachu i na jiné zóně v systému
- během časového okna dojde na té samé zóně k obnově a dalšímu poplachu
- zóna, která spustila časové okno, zůstane v poplachu po dobu delší než je časové okno

Zjednodušíme-li princip INTELLIZONY lze říci, že systém potřebuje dvě narušení do určitého času, aby se vyhlásil poplach. Zónu lze velice účinně použít v místnostech s výskytem falešných poplachů.

7.2.5 Zpoždění přenosu poplachu na PCO

sekce [001] – [016]	klávesa [7]
---------------------	-------------

Je-li vyhlášen poplach na takto povolené zóně, je aktivován příslušný akustický poplach, ale přenos kódu na pult centrální ochrany je pozastaven po nastavení časový interval na sekci [075]. Jestliže je během tohoto časového intervalu zadán platný uživatelský kód, dojde k ukončení poplachu a přenos poplachu na pult centrální ochrany je zrušen. Uplyne-li tento časový interval a není-li vypnut poplach, dojde k přenosu poplachu na pult centrální ochrany.

7.2.6 Nucená zóna

(FORCE)

sekce [001] – [016]	klávesa [8]
---------------------	-------------

Takto označená zóna nemusí být v klidu při Nuceném zapínání systému. Pokud dojde po zapnutí systému k uzavření zóny je zóna zařazena do hlídání a její stav je hlídán. Její narušení potom vyhlásí poplach dle nastavení.

(**Požární zónu nelze definovat jako Nucená.**

7.3 Zóny 15 a 16 jako drátové

Sekce [095]	klávesy [1] a [2]
-------------	-------------------

Klávesa [1] OFF	15 zóna je bezdrátová
Klávesa [1] ON	15 zóna je drátová na vstupu Z1
Klávesa [2] OFF	16 zóna je bezdrátová
Klávesa [2] ON	16 zóna je drátová na vstupu Z2

Na desce MAGELLAN jsou dva vstupy pro drátové zóny Z1 a Z2. V tomto programovém nastavení definujete, kde budou zapojeny zóny 15 a 16 zda na bezdrátu nebo pomocí drátového zapojení na vstupy Z1 a Z2.

7.4 Odporové zapojení drátových zón

Sekce [095]	
-------------	--

Klávesa [3] OFF	bez odporu (nekonečno / zkrat)
Klávesa [3] ON	s 1kohm (nekonečno / 1kohm)

Pokud jsou zóny 15 nebo 16 definovány jako drátové, pak zde nastavíte jak bude zóna zapojena. Drátové zóny jsou určeny pro zapojení magnetických kontaktů – nelze rozlišit TAMPER. Zapojení rozkresleno v oddíle 2.7.

8.0 Programování bezdrátové části

MAGELLAN umožňuje připojit až 16 bezdrátových zón a dva bezdrátové zvonky. Pomocí bezdrátových detektorů lze monitorovat pohyb osob (PIR detektory), otevření dveří a oken (magnetické kontakty) a detekovat požár (požární bezdrátové čidlo). MAGELLAN podporuje pouze bezdrátové vysílače řady MAGELLAN.

Programování bezdrátového čidla je složeno ze dvou kroků.

1. Přihlášení čidla do systému
2. Programování bezdrátové zóny

8.1 Přihlášení bezdrátového čidla

sekce [021] – [036]	zóny 1 – 16
---------------------	-------------

Bezdrátové čidlo přihlášené na sekce [021] - [036] je automaticky přiřazeno zónám 1 – 16.

sekce [021]	zóna 1
až	
sekce [036]	zóna 16

8.1.1 Přihlášení čidla zápisem SN

1. Vložte do vysílače baterie
2. Vstupte do Instalačního programování
3. Zadejte [sekcí] pro příslušnou zónu
4. Zadejte SN číslo bezdrátového vysílače (SN číslo je uvedeno uvnitř vysílače)
5. Synchronizujte vysílač s přijímačem narušením / uklidněním čidla.
6. Programujte příslušnou zónu (oddíl 7.0)

8.1.2 Přihlášení čidla narušením tamperu

1. Vstupte do [MENU] a zvolte 4-NASTAVENI SYST
2. Zadejte [Instalační kód] a volbu 6-Prog zon
3. Vyberte zónu a potvrďte [ok]
4. Narušte tamper a zavřete tamper
5. Čidlo je přihlášeno na příslušnou zónu.
6. Zónu naprogramujte (oddíl 7.0)

8.2 Přihlášení bezdrátového zvonku

sekce [058]	dveřní zvonek 1
-------------	-----------------

sekce [059]	dveřní zvonek 2
-------------	-----------------

MAGELLAN podporuje přihlášení dvou bezdrátových dveřních zvonků. Zvonkové tlačítko se zapojí do univerzálního vstupu na magnetickém kontaktu MG DCT-1. Pokud je tlačítko stisknuto, MAGELLAN na to upozorní zvoleným tónem.

8.2.1 Přihlášení zvonku

1. Vložte do vysílače MAG DCT-1 baterie
2. Vstupte do Instalačního programování
3. Zadejte [sekcí] pro příslušný zvonek
4. Zadejte SN číslo MG DCT-1 (SN číslo je uvedeno uvnitř vysílače)
5. Synchronizujte vysílač s přijímačem narušením / uklidněním vstupu.

8.2.2 Tón zvonku

sekce [136]

Pro jednotlivé zvonky vyberte melodii.

Tón pro zvonek 1	Tón pro zvonek 2			
[1]	[2]	[3]	[4]	
OFF	OFF	OFF	OFF	Melodie 1
OFF	ON	OFF	ON	Melodie 2
ON	OFF	ON	OFF	Melodie 3
ON	ON	ON	ON	Melodie 4

8.3 Mazání zapsaného čidla

sekce [021] – [036]	zóny 1 – 16
sekce [058]	dveřní zvonek 1
sekce [059]	dveřní zvonek 2

1. Vstupte do instalačního režimu
2. Zadejte [sekcí] pro danou zónu nebo zvonek
3. Zadejte na sekci 6x [0] pro smazání vysílače.

8.4 Zobrazení síly signálu od vysílače

sekce [021] – [036]	zóny 1 – 16
sekce [058]	dveřní zvonek 1
sekce [059]	dveřní zvonek 2

Umístěte vysílač na místo instalace a vyvolejte přenos narušením detektoru (pohyb, otevření). Pozor nepoužívejte tamper! Přítomnost ruky na vysílači může značně zkreslit intenzitu signálu.

Po vstupu na příslušnou sekci vysílače ([021] - [036] pro zóny a [058], [059] pro zvonky) se zobrazí popis síly signálu. Signál je vyhodnocen v 10 úrovních. Síla signálu v intervalu 10 – 04 je dostatečná a je označena popisem „Dobr“. Síla v intervalu 03 – 00 je nedostatečná a je označena popisem „Slab“. Pokud je signál vyhodnocen jako Slabý je potřeba vysílač přemístit.

8.5 Přihlášení klíčenek

sekce [041] – [046]	klíčenky 1 – 16
---------------------	-----------------

Klíčenky přihlášené na sekce [041] - [046] jsou automaticky přiřazeny uživateli 1 – 16. Jeden uživatel může mít pouze jednu klíčenku.

sekce [041]	uživatel 1
až	
sekce [046]	uživatel 16

8.5.1 Přihlášení klíčenky zapsáním SN

1. Vstupte do **Instalačního** programování
2. Zadejte sekci příslušné klíčenky
3. Zadejte SN číslo klíčenky
(V době vytváření tohoto manuálu nebylo SN číslo na klíčence uvedeno)

8.5.2 Přihlášení klíčenky stiskem tlačítka

1. Vstupte do [MENU] a zvolte 4-NASTAVENI SYST
2. Zadejte [Kód správce] a volbu 2-Uzivatele
3. Vyberte uživatele a potvrďte [ok]
4. Zadejte kód, nahrajte popis
5. Zvolte přiřazení klíčenky a stiskněte tlačítko na klíčence
6. Klíčenka je přiřazena

8.6 Programování tlačítek klíčenky

sekce [161] – [176]	klíčenky 1 – 16
---------------------	-----------------

Po stisku tlačítka vysílá klíčenka signál pouze 1 sec.. Toto omezení výrazně šetří baterii a prodlužuje její životnost. I přes to, že klíčenku uživateli přiřazuje Správce, funkce tlačítek nastavuje Instalační kód.

Klíčenka je pětikanálový vysílač a umožňuje přenést do MAGELLANU pět různých akcí. Na klíčence jsou 4 tlačítka a stiskem dvou tlačítek se dosáhne páté kombinace.

8.6.1 Programování tlačítek

1. Vstupte do Instalačního režimu
2. Zadejte sekci pro klíčenku ([161] - [176])
3. Zadejte [hexa hodnotu] pro přiřazení události konkrétnímu tlačítku dle tabulky
 - Pokud při programování stisknete [#] dojde k uložení aktuálních dat.
 - Pokud povolíte tlačítku funkci PANIK, musíte tuto funkci povolit i pro klávesnici v oddíle 10.5

sekce	tlačítka				uživatel
	A	B	D	C+D	
[161]	/	/	/	/	001
	až				
[176]	/	/	/	/	016

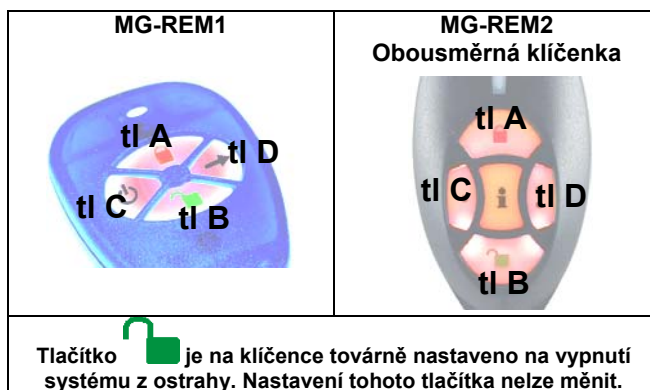
**Tabulka příkazů pro tlačítka klíčenky**

hexa hodnota	popis
0	Tlačítko není použito
1	Běžné zapnutí
2	Zapnutí pláště
3	Zapnutí pláště bez příchodového zpoždění
4	Nucené zapnutí
5	--
6	--
7	--
8	Panic 1 (musí být povoleno v oddíle 10.5)
9	Panic 2 (musí být povoleno v oddíle 10.5)
A	Panic 3 (musí být povoleno v oddíle 10.5)
B	Aktivace PGM (Skupina událostí 07)
C	Aktivace PGM (Skupina událostí 08)
D	Zapnutí / vypnutí rádia
E	Listování v paměti stanic rádia
F	Tíseň doktor

Zpětná kontrola systému na klíčence MG-REM2
Stiskněte [i]

Oranžové blikání	vysílání signálu
Dlouhé písknutí	signál nebyl přijat
Po vysílání je signalizován stav systému	
Zelený svit + písk, písk	systém v klidu
Bez svitu + písk, písk	systém není v klidu
Červený svit + písk	systém v hlídání
Červené blikání + písk, písk, písk, písk	poplach

8.5.2 Výměna baterie v klíčence

1. Záda klíčenky jsou přichyceny dvěma šrouby. Po sejmutí zad vyjměte desku plošného spoje z plastového krytu.
2. Jemným páčením šroubováku vyndejte baterii z plastového držáku dle obrázku.
3. **Stiskněte tlačítko a počkejte 1 minutu**
4. Novou **3V** baterii typu **CR2032** vmáčkněte do držáku zpět.
5. + pól baterie je vně plastového držáku dle obrázku

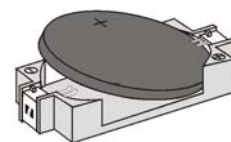
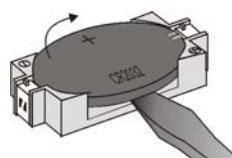

9.0 Nastavení způsobu zapnutí a vypnutí

Řádné zapnutí

Při zadání kódu musí být všechny zóny v klidu. Po zapnutí systému hlídají všechny zóny.

Zapnutí Pláště

(STAY)

Mají povoleno všechny uživatelské kódy. Stiskem ikony  a zadáním kódu se zapnou pouze zóny definované jako plášť a uvnitř objektu je možné se pohybovat.

Nucené zapnutí

(FORCE)

Umožňuje zapnout systém do ostrahy s narušenou zónou. Tato otevřená zóna je z hlídání vyřazena, ale pokud dojde k jejímu uklidnění, je do ostrahy zařazena. Pozor na nezajištěné dveře a okna, které mohou zavřením a otevřením způsobit falešný poplach. Tento způsob zapnutí uživatel nevolí pomocí kláves, ale pokud je programově povolen, je automaticky ústřednou použit pokud dochází k zapínání systému s otevřenou zónou. Nucené zapnutí lze přímo použít pouze z klíčenky, kde se tlačítko povolí zapínat Nuceně.

9.1 Běžné zapnutí automaticky na „zapnutí pláště“

Sekce [092]	Klávesa [4]
-------------	-------------

Systém je možné nastavit na automatickou změnu z řádného zapnutí na zapnutí Pláště. Tato možnost nastane, jestliže zpožděná zóna není narušena po dobu zpoždění pro odchod. Tento stav je vyhodnocen, jako setrvávání uživatele v objektu a do ostrahy se zapnou pouze zóny Pláště definované v oddíle 7.1.4 nebo 7.1.6.

9.2 Běžné zapnutí automaticky na „Nucené zapnutí“

sekce [092]	klávesa [5]
-------------	-------------

Pokud je povolena tato funkce a provedeme běžné zapnutí systému s otevřenou zónou, dojde potom k automatickému přepnutí na Nucené zapnutí. Zóna musí mít povolenu funkci Nucená zóna v programování zón (oddíl 7.2.6)

9.3 Zapnutí pláště auto na „Nucené zapnutí Pláště“

sekce [092]	klávesa [6]
-------------	-------------

Pokud provádíme zapnutí Pláště a některá zóna plášťové ochrany je otevřená, je z ostrahy vyřazena a Plášť je zapnut Nuceně. Zóna musí mít povoleno Nucené zapnutí (oddíl 7.2.6) a musí být programovaná jako plášť (oddíl 7.1.4 nebo 7.1.6). Po zavření se zařadí do hlídání.

9.4 Automatické zapnutí časem

sekce [092]	klávesa [1]
-------------	-------------

Je-li tato funkce povolena, ústředna se snaží každý den v naprogramovaný čas zapnout systém. Zadání času pro Automatické zapnutí je v oddíle 9.4.1.

- Všechny otevřené zóny jsou v okamžiku automatického zapínání Přemostěny bez ohledu na jejich definici (u 24 hod zóny k přemostění nedojde).
- V daný čas se ústředna pokusí o automatické zapnutí a spustí 60 sec. čas pro odchod. Během tohoto času lze automatické zapnutí zrušit zadáním kódu.
- V oddíle 9.6 se nastaví způsob auto zapnutí.
- Po zapnutí je na PCO odeslána zpráva ze sekce [124]

9.4.1 Nastavení času automatického zapnutí

sekce [085]	HH:MM
-------------	-------

Zadejte čas ve 24 hod formátu, kdy se má systém pokusit o Automatické zapnutí časem.

9.5 Automatické zapnutí dle klidu

sekce [092]	klávesa [2]
-------------	-------------

Pokud není po nastavenou dobu zaznamenán v systému pohyb, dojde ke spuštění odchodového času 60sec. a automatickému zapnutí.

- všechny otevřené zóny jsou v okamžik automatického zapínání Přemostěny bez ohledu na jejich definici (u 24 hod zóny k přemostění nedojde)
- v daný čas se ústředna pokusí o automatické zapnutí a spustí 60 sec. čas pro odchod. Během tohoto času lze automatické zapnutí zrušit zadáním kódu.
- v oddíle 9.6 se nastaví způsob auto zapnutí
- Na PCO je poslána zpráva o Zapínání dle klidu bez ohledu na to, zda k zapnutí došlo nebo ne. Je poslána zpráva ze sekce [124]. Pokud je nastaven čas Zapnutí dle klidu a vlastní zapnutí je v sekci [092] zakázáno dojde pouze k přenosu kódu na PCO.

9.5.1 Doba klidu pro automatické zapnutí

sekce [064]	001 – 255 x 15 minut
-------------	----------------------

Pokud není po tuto dobu zaznamenán na čidlech pohyb (narušení / uklidnění) dojde k Automatickému zapínání dle klidu.

9.6 Nastavení automatického zapnutí



Sekce [092]	Klávesa [3]
-------------	-------------

Je-li povoleno automatické zapnutí časem nebo zapnutí dle klidu systému, je možné povolit při této operaci Řádné zapnutí nebo zvolit pouze zapnutí Pláště.

9.7 Jednotlačítkové ovládání

sekce [092]	klávesy [7],[8]
-------------	-----------------

Toto zapnutí umožňuje uživateli zapínat systém bez použití uživatelského kódu. Zapnutí bez kódu se provádí stiskem na 3 sec. příslušného tlačítka v levé části ústředny.

Klávesa [7] ON 	Stisknutím a přidržením klávesy dojde k Řádnému zapnutí.
Klávesa [8] ON 	Stisknutím a přidržením klávesy dojde k zapnutí Pláště.

9.8 Odchodový čas

sekce [062]	001 – 255 sec
-------------	---------------

Lze nastavit čas od 001 sec. do 255 sec. Odchodové zpoždění určuje, jak dlouhý časový interval má uživatel k dispozici pro opuštění sřežených prostor po zadání platného uživatelského kódu před zapnutím systému do ostrahy.

9.9 Akustická signalizace zap. / vyp. klíčenkou

sekce [093]	klávesa [3]
-------------	-------------

Při povolení akustické signalizace sirénou dojde po zapnutí systému bezdrátovým ovladačem k půl sekundovému houknutí sirény a po vypnutí systému bezdrátovým ovladačem ke dvěma půl sekundovým houknutím sirény.

9.10 Zrušit odchodové zpoždění při zapnutí klíčenkou

sekce [093]	klávesa [4]
-------------	-------------

Dojde-li k zapnutí systému bezdrátovým ovladačem, je automaticky zrušeno odchodové zpoždění a systém přejde okamžitě do hlídání. Předpokládá se zapínání a vypínání systému z vnějšíku objektu. Pokud není tato funkce povolena, je po zapínání klíčenkou spuštěn čas pro odchod a k zapnutí dojde po jeho uplynutí.

9.11 Ukončení času pro odchod

sekce [093]	klávesa [6]
-------------	-------------

Pokud dojde během času pro odchod k narušení a obnově zpožděné zóny, je odchodový čas zkrácen na 10 sec..

Př: Po zadání kódu se spustí čas pro odchod 60 sec.. Uživatel dojde za 15 sec. ke dveřím, otevře je a zavře (zpožděná zóna), odchodový čas se zkrátí a za 10 sec. dojde k zapnutí systému.

9.12 „Podmínečně zpožděná zóna“ na „Zpožděnou 2“

sekce [093]	klávesa [7]
-------------	-------------

Pokud je tato funkce povolena a Zpožděná zóna je Přemostěna, je Podmínečně zpožděná zóna přepnuta na Zpožděnou 2. Př: Zóna 1 je Zpožděná, zóna 2 je Podmínečně zpožděná a funkce [093] kl [7] je povolena.

- Pokud je systém zapnut do plného hlídání, je po narušení zpožděné zóny 1 spuštěn čas pro příchod 1 a podmíněně zpožděná zóna 2 se v tomto čase chová jako zpožděná.
- Pokud je systém zapnut s přemostěnou zónou 1 (nespuští příchodový čas), je zóna 2 automaticky přepnuta systémem na zpožděnou zónu. Po jejím narušení lze do času pro zpoždění 2 vypnout systém. Toto přepnutí umožňuje použít vstupní trasu se zpožděním pro příchod bez vyvolání poplachu.

9.13 Nepoužíváno

sekce [080]	001 – 255 dnů
-------------	---------------

Vždy o půlnoci ústředna kontroluje, kdy byl systém naposledy zapnut. Pokud je interval nepoužívání větší než je nastaveno, ústředna pošle zprávu na PCO.

Př. Pokud je v sekci [080] nastaven interval 5 dní a ústředna o půlnoci zjistí, že čas od posledního zapnutí je delší než 5 dní pošle zprávu na PCO nepoužíváno.

9.14 Prodleva před sirénou – Plášť (STAY)

sekce [095]	klávesa [4]
-------------	-------------

Pokud je funkce povolena a systém je zapnut do hlídání Pláště (STAY) je při vyvolání poplachu odložena aktivace sirény o 15 sec. Hlasově je upozorněno na aktivaci sirény a toto upozornění má zesilující charakter. Po uplynutí 15sec. je siréna aktivována.

Pokud je tato funkce zakázána je siréna aktivována okamžitě při vyvolání poplachu.

10.0 Nastavení vyhlášení poplachu

10.1 Doba aktivace vestavěné sirény

sekce [063]	001 – 255 min
-------------	---------------

Při vyhlášení hlasitého poplachu je aktivována vestavěná siréna. Siréna je aktivována do doby, než je zadán platný kód a systém je vypnut. Není-li poplach vypnut kódem, aktivace sirény je ukončena po uplynutí zde nastavené doby aktivace sirény.

10.2 Hlídání bezdrátových čidel

sekce [094]	klávesy [6] + [7]
-------------	-------------------

Zde nastavíte, jak bude MAGELLAN reagovat na ztrátu bezdrátového čidla. Pokud tuto funkci povolíte, potom bezdrátové čidlo musí pravidelně hlásit svoji přítomnost bez ohledu na to, zda je systém zapnutý nebo vypnutý. Pokud se bezdrátové čidlo neohlásí do nastavené doby, je vyhlášena jeho ztráta.

Pokud dojde k vyhlášení stavu „ztráta bezdrátového čidla“ je vyhlášen poplach dle následující definice:

klávesa [6]	klávesa [7]	Poplach	Popis
OFF	OFF	Zakázán	Zóna se pouze zobrazí na klávesnici jako otevřená.
ON	OFF	Vždy pouze porucha	Na klávesnici se zobrazí porucha zóny a je poslána zpráva na PCO. Toto se stane při zapnutém i při vypnutém systému.
OFF	ON	Pouze porucha	Při vypnutém systému je aktivována porucha + přenos na PCO a při zapnutém systému je aktivován poplach dle definice poplachu na narušené zóně.
ON	ON	Hlasitý poplach	Při vypnutém systému je aktivována porucha + přenos na PCO + hlasitý poplach a při zapnutém systému je aktivován poplach dle definice poplachu na narušené zóně.

10.2.1 Přemostění bezdrátových čidel

sekce [094]	klávesy [8]
-------------	-------------

[8]OFF – Pokud má zóna povoleno Přemostění je v případě Přemostění ignorován její stav a je vyřazeno i hlídání bezdrátového čidla.

[8] ON - Pokud má zóna povoleno Přemostění je v případě Přemostění ignorován její stav, ale hlídání bezdrátového čidla je neustále sledováno.

10.3 Nastavení TAMPERU

sekce [094]	klávesy [3] + [4]
-------------	-------------------

Zde se nastavuje, jak bude MAGELLAN reagovat na narušení tamperu (spínač kontroluje otevření krytu detektoru).

Pokud dojde k vyhlášení stavu „narušen tamper“, je vyhlášen poplach dle následující definice:

klávesa [3]	klávesa [4]	Poplach	Popis
OFF	OFF	Zakázán	Zóna se pouze zobrazí na klávesnici jako otevřená.
ON	OFF	Vždy pouze porucha	Na klávesnici se zobrazí porucha tamper a je poslána zpráva na PCO. Toto se stane při zapnutém i při vypnutém systému.
OFF	ON	Pouze porucha	Při vypnutém systému je aktivována porucha + přenos na PCO a při zapnutém systému je aktivován poplach dle definice poplachu na narušené zóně.
ON	ON	Hlasitý poplach	Při vypnutém systému je aktivována porucha + přenos na PCO + hlasitý poplach a při zapnutém systému je aktivován poplach dle definice poplachu na narušené zóně.

10.3.1 Přemostění tamperu zóny

sekce [094]	klávesy [5]
-------------	-------------

[5]ON – Pokud má zóna povoleno Přemostění, je v případě Přemostění ignorován její stav a je vyřazeno i hlídání tamperu na čidle.

[5] OFF - Pokud má zóna povoleno Přemostění, je v případě Přemostění ignorován její stav, ale tamper čidla je neustále sledován.

10.4 Povolení hlídání čidel

sekce [103]	zóny [1] - [8]	klávesy [1][2][3][4][5][6][7][8]
sekce [104]	zóny [9] - [16]	klávesy [1][2][3][4][5][6][7][8]

Na těchto sekcích se definuje, které bezdrátové zóny budou hlídány. Zóny, u kterých je hlídání povoleno se musí přihlásit do stanoveného času (oddíl 10.4.1). Pokud se čidlo nepřihlásí, je vyvolána reakce dle definice (oddíl 10.2). Pokud je u čidla zakázáno hlídání, není potom kontrolována jeho přítomnost.

10.4.1 Čas hlídání čidla

sekce [096]	klávesy [7]
-------------	-------------

Zadá se časový interval do kterého se musí čidla, která mají povoleno hlídání (oddíl 10.4), přihlásit MAGELLANu. Pokud čidlo tento interval překročí, je vyvolána reakce dle definice (oddíl 10.2).

[7] ON – Interval do přihlášení čidla je 80 minut

[7] OFF – Interval do přihlášení čidla je 24 hodin

Interval se nastavuje pouze v přijímači MAGELLAN. Na čidlech se interval vysílání nenastavuje a nemá tedy vliv na životnost baterie.

10.5 Povolení Panik

sekce [091]	klávesy [1],[2],[3],[4],[5],[6]		
Panik 1 (tíseň)	Panik 2 (doktor)	Panik 3 (hasiči)	
[1] ON Současným stiskem kláves [1] + [3] na 2 sec. vyvoláte panik poplach	[2] ON Současným stiskem kláves [4] + [6] na 2 sec. vyvoláte panik poplach	[3] ON Současným stiskem kláves [7] + [9] na 2 sec. vyvoláte panik poplach	
klávesa [4] ON Tichý panik	klávesa [5] ON Tichý panik	klávesa [6] ON Tichý panik	
klávesa [4] OFF Hlasitý panik	klávesa [5] OFF Hlasitý panik	klávesa [6] OFF Požární panik	

Tichý Ústředna pípne na potvrzení panik a odešle kód na PCO. Není aktivována siréna.

Hlasitý Ústředna pípne na potvrzení panik, odešle kód na PCO a aktivuje sirénu. Siréna se vypne zadáním platného kódu nebo uběhnutím času pro aktivaci sirény.

Požární Ústředna pípne na potvrzení panik, odešle kód na PCO a aktivuje sirénu přerušovaně. Siréna se vypne zadáním platného kódu nebo uběhnutím času pro aktivaci sirény.

11.0 Přenos na PCO**11.1 Přenosové kódy na PCO**

Přenosový kód na PCO je 2 nebo 1 místné hexadecimální číslo skládající se ze znaků 1 až F. Všechny sekce od [120] do [156] určují kódy pro jednotlivé události. **Adresy kódů pro události jsou přehledně uvedeny v Rychlém programování.** V následujících odstavcích je vysvětlena funkce a princip přenosu na PCO.

(Pouze Ademco slow, Silent Knight a Sescoc podporují přenos 1 místného formátu. Pro zadání jednomístného kódu stiskněte [0] a potom hexadecimální kód.)

Pokud dojde k události v systému, je o ní podána zpráva na PCO. Aby došlo k přenosu na PCO, je třeba naprogramovat:

1. Přenosový formát:

Určuje, jakým formátem bude komunikovat PCO s ústřednou.

2. Směr volání:

Určuje na jaké telefonní číslo bude zpráva přenesena.

Pokud zvolíte formát přenosu Ademco ID, jsou sekce [120] – [156] naprogramovány automaticky.

11.1.1 Kódy o zapnutí systému

sekce [120] – [123]

Dojde-li k zapnutí systému uživatelem, je příslušný kód pro PCO přenesen.

11.1.2 Speciální kódy o zapnutí systému

sekce [124] a [125]

Dojde-li k zapnutí systému některým z následujících způsobů, ústředna předá zprávu na PCO.

sekce	událost
[124]	Zapnutí dle času – Uplynul čas zpoždění pro odchod a systém se automaticky zapnul v daný čas (oddíl 9.4)
	Automatické zapínání – Došlo k automatickému zapínání v daný čas a je spuštěn čas zpoždění pro odchod.
	Zapnutí dle klidu – V systému nebyl detekován pohyb a došlo k automatickému zapnutí (oddíl 9.5)
	Částečné zapnutí - Systém je zapnut, ale některé zóny jsou z hlídání vyřazeny (Plášť, Nuceně, Přemostění)

[125]	Jednotlačítkové zapnutí – Systém je zapnut jednotlačítkovým příkazem
	Zapnuto z PC – Systém byl zapnut z programu WINLOAD

11.1.3 Kódy o vypnutí systému

sekce [126] – [129]

Dojde-li k vypnutí systému uživatelem, je příslušný kód přenesen na PCO. Ústředna může tento kód posílat vždy při vypnutí systému nebo pouze při vypnutí po poplachu (oddíl 11.17).

11.1.4 Speciální kódy o vypnutí systému

sekce [130]

Dojde-li k vypnutí systému některým z následujících způsobů, ústředna předá zprávu na PCO o vypnutí systému a způsobu jeho vypnutí. Ústředna může tyto kódy posílat vždy při vypnutí systému nebo pouze při vypnutí po poplachu (oddíl 11.17).

sekce	událost
[130]	Zrušení automatického zapnutí – Je zrušeno automatické zapnutí časem nebo dle klidu zadáním kódu.
	Vypnutí z PC – Systém vypnut z programu WINLOAD.

11.1.5 Kódy o poplachu na zónách

sekce [131] – [134]

Kódy lze programovat pro všech 16 zón. Pokud zóna vyvolá poplach, ústředna přeneše příslušný kód zóny.

11.1.6 Kódy o obnově zóny

sekce [135] – [138]

Kódy mohou být programovány pro všech 16 zón. Příslušný kód o obnově se přeneše okamžitě přejitím zóny do klidu nebo se kód přeneše až po umlknutí sirény (oddíl 11.18)

11.1.7 Speciální kódy o poplachu

Dojde-li k vyvolání některého z následujících poplachů, je poslána speciální zpráva na PCO.

sekce	událost
[139]	Panik 1 stisk [1] + [3] nebo klíčenky
	Panik 2 stisk [4] + [6] nebo klíčenky
	Panik 3 stisk [7] + [9] nebo klíčenky
	Poplach ve zpoždění po odchodu – Pokud je poplach vyvolán v čase po odchodu je zaslán na PCO tento kód (oddíl 11.14)
[140]	Automatické vyřazení zóny – Zóna již vyčerpala počet přenosů na PCO a její další stav nebude přenášén (oddíl 7.2.1)
	Nátlak - zadán kód pod nátlakem

11.1.8 Kódy o narušení tamperu

sekce [141] – [144]

Kód lze programovat pro všech 16 zón. Dojde-li k narušení tamperu čidel, je o tom předána zpráva na PCO. Pokud je hlídání tamperu zakázáno, k přenosu nedojde.

11.1.9 Kódy o obnově tamperu

sekce [145] – [148]

Kód lze programovat pro všech 16 zón. Dojde-li k obnově (zavření) tamperu, je předána zpráva na PCO.

11.1.10 Kódy o poruše systému

[149] - [151]

Pokud dojde k poruše v systému, je o tom předána zpráva na PCO.

sekce	událost	popis
[149]	Porucha AC	Byla vyhodnocena ztráta AC. Přenos může být aktivován okamžitě nebo se zpožděním (oddíl 11.16)
	Porucha baterie	Baterie je odpojena nebo její napětí během testu kleslo pod 6,9V.
	Ztráta času	Procesor detekuje ztrátu nebo poruchu času.
[150]	Tamper ústředny	Je narušen tamper na zádech ústředny (oddíl 13.4)
	Porucha komunikace	Nelze předat zprávu na PCO. (Tato zpráva se přenesou po obnově spojení s PCO.)
	Bezdrát – slabá baterie	Napětí baterie na některém bezdrátovém čidle kleslo pod povolenou hodnotu.
	Bezdrát - porucha hlídání	Bezdrátové čidlo se nepřihlásilo do nastavené doby.
[151]	nepoužito	

11.1.11 Kódy o odstranění poruch

sekce [152] - [154]

Pokud dojde k odstranění poruchy, je o tom předána zpráva na PCO

sekce	událost
[152]	Došlo k obnově telefonní linky
	Připojeno AC
	Baterie ústředny v pořádku
	Zadán čas
[153]	Tamper ústředny je v pořádku
	Obnovení komunikace
	Bezdrát – všechny baterie jsou v pořádku
	Bezdrát - všechna čidla se přihlásila
[154]	

11.1.12 Speciální přenosové kódy

sekce [155] - [156]

sekce	událost	popis
[155]	Restart z 0	Ústředna byla kompletně odpojena od napájení AC i baterie
	Přenosový test	Přenosový test na PCO
	WINLOAD OFF	Bylo ukončeno programování ústředny z PC
[156]	INSTALAČNÍ ON	Vstup do Instalačního programování ústředny
	INSTALACNI OFF	Odchod z instalačního programování
	Nepoužíváno	Od posledního zapnutí ulynul nastavený čas (oddíl 9.13)

11.2 Zadávání telefonních čísel

Ústředna může volat na 2 telefonní čísla na PCO a na jedno telefonní číslo na Pager. Telefonní číslo se zadává klávesami 0 – 9 a lze použít některé další klávesy pro telefonní volbu. Telefonní číslo může obsahovat maximálně 32 znaků. Pokud je telefonní číslo kratší než 32 znaků použijte k uložení levé tlačítko navigace. Speciální funkce kláves pro zadávání tel. čísel je uvedena v následující tabulce:

[*]	=	*
#	=	#
Prostřední tlačítko navigace	=	pauza 4 sec. „P“

11.3 Telefonní číslo na PCO

sekce [111]	Telefonní číslo 1 na PCO
sekce [112]	Telefonní číslo 2 na PCO

Na tato telefonní čísla jsou předávány hexa zprávy pro Pult Centrální Ochrany. Ústředna se pokusí zprávu na PCO předat 8x v případě, že není předání zprávy od PCO potvrzeno, snaží se dovolat na záložní telefonní číslo. (oddíl 11.3.1)

Pokud není záložní číslo povoleno, ústředna se nepokusí o záložní volání.

11.3.1 Telefonní číslo 2 na PCO jako záložní

sekce [099]	klávesy [1]
-------------	-------------

OFF – Telefonní číslo 2 je druhé na PCO

ON – Telefonní číslo 2 je použito jako záložní pokud se komunikátor nedovolá na 1 tel. číslo

11.4 Telefonní číslo na Pager

sekce [113]	Telefonní číslo na Pager
-------------	--------------------------

Na toto telefonní číslo lze odeslat číselnou Pager zprávu zadanou v oddíle 11.2.4. Pager služba není v ČR rozšířená.

11.4.1 Pager zpráva

sekce [114]	Numerická zpráva na Pager
-------------	---------------------------

Zadejte numerickou zprávu na pager dle zadání vašeho Pager operátora. Tato zpráva bude odeslána vždy, když bude ústředna volat na telefonní číslo pro Pager. Pokud je číslo kratší než 32 míst, ukončete jeho zadávání levým navigačním tlačítkem.

11.5 Telefonní čísla pro hlasovou zprávu

Telefonní číslo pro hlasovou zprávu lze zadat pouze z „MENU“ na klávesnici. Je možné programovat dvě telefonní čísla, na které je předána hlasová zpráva.

- Hlasová zpráva slouží pouze pro informaci o poplachu v systému.
- Nejdříve je vytočeno telefonní číslo pro hlasovou zprávu 1 a potom 2.

- Po vytočení telefonního čísla je přehrána zpráva o poplachu v systému a je za ni vložen název všech zón, které jsou v poplachu.
- Příjemce musí potvrdit přijetí zprávy stisknutím tlačítka [#] na telefonu.
- Pokud není přijetí potvrzeno, je zpráva opakována dle počtu opakování v oddíle 11.5.1.
- Pokud není přijetí zprávy potvrzeno a je vyčerpán počet opakování, komunikátor zavěsí a snaží se předat zprávu na druhé telefonní číslo pro hlasovou zprávu.
- Pokud není zpráva předána ani na druhé telefonní číslo, snaží se ústředna předat zprávu opět na první telefonní číslo. Toto opakuje maximálně 3x.
- Pokud se ústředna nedovolá a jsou vyčerpány všechny 3 pokusy o vytočení obou telefonních čísel, je vyhlášena porucha komunikace.

11.5.1 Počet opakování hlasové zprávy

sekce [079]	001 – 255 opakování hlasové zprávy
-------------	------------------------------------

Zde se zadává počet opakování hlasové zprávy po dovolání se na telefonní číslo. Opakování hlasové zprávy lze ukončit potvrzením tlačítkem [#].

11.6 Identifikační číslo na PCO

sekce [107]	/ / /
-------------	-------

Ústředna se hlásí na PCO tímto identifikačním číslem. Informujte se u obsluhy PCO.

11.7 Přenosový formát na PCO

sekce [105]	Přenosový formát na PCO tel. čísla 1
sekce [106]	Přenosový formát na PCO tel. čísla 2

Přenosový formát je použit pouze pro telefonní čísla na PCO programované na sekcích [111] a [112]. Ústředna může na každém telefonním čísle komunikovat jiným formátem. Na sekcích zadejte čísla dle následující tabulky.

001 = Ademco slow	1400Hz, 1900Hz, 10bps
002 = Silent Knight fast	1400Hz, 1900Hz, 20bps
003 = SESCOA	2300Hz, 1800Hz, 20bps
004 = Ademco Contact ID	
005 = SIA FSK	

Standardní pulzní formáty

Ze standardních pulzních formátů používá komunikátor formáty Ademco, Silent Knight a SESCOA.

Ademco Contact ID

Rychlý komunikační formát využívající tónový přenos namísto pulzního. V ústředně jsou již předprogramovány standardní kódy pro přenos na PCO. Lze zadat 00 pro zakázání přenosu nebo FF pro automatické nastavení kódu z tabulky.

Hodnoty předprogramovaných kódů i s popisem ADEMCA contact ID jsou uvedeny ve zvláštním manuálu.

SIA FSK

Rychlý komunikační formát využívající modemový přenos na PCO. V ústředně jsou již předprogramovány standardní kódy pro přenos na PCO. Můžete zadat 00 pro zakázání přenosu nebo FF pro automatické nastavení kódu na předem definovanou hodnotu.

11.8 Směr volání na PCO

V těchto sekcích se definuje, na která telefonní čísla se mají přenášet uvedené skupiny událostí.

Skupina událostí	Přenášet na telefonní číslo	
	tel. číslo	
Zapnutí / Vypnutí	tel. číslo 1	sekce [100] kl [1] ON
	tel. číslo 2	sekce [100] kl [2] ON
	Pager	sekce [100] kl [3] ON
Poplach / Obnova	tel. číslo 1	sekce [100] kl [5] ON
	tel. číslo 2	sekce [100] kl [6] ON
	Pager	sekce [100] kl [7] ON
Tamper / Obnova	tel. číslo 1	sekce [101] kl [1] ON
	tel. číslo 2	sekce [101] kl [2] ON
	Pager	sekce [101] kl [3] ON
Porucha / Obnova	tel. číslo 1	sekce [101] kl [5] ON
	tel. číslo 2	sekce [101] kl [6] ON
	Pager	sekce [101] kl [7] ON
Speciální přenos	tel. číslo 1	sekce [102] kl [1] ON
	tel. číslo 2	sekce [102] kl [2] ON
	Pager	sekce [102] kl [3] ON

- Volání na PCO má nejvyšší prioritu ze všech volání po telefonní lince.
- Na telefonní číslo PCO 2 lze přenášet pouze pokud není definováno jako záložní. Pokud je telefonní číslo na PCO 2 nastaveno jako záložní, je automaticky použito pro volání po vyčerpání všech 8mi pokusů na telefonní číslo na PCO 1.
- Pokud je v oddíle 11.10 povoleno, potom se na telefonní číslo 2 na PCO volá pokaždé po vadném pokusu na telefonní číslo 1 na PCO.
- Pokud je povoleno, je přenos vybaven v pořadí Telefonní číslo na PCO 1 a potom na 2.

11.9 Prodleva před dalším pokusem o vytočení telefonního čísla

sekce [076]	001 – 255 sec
-------------	---------------

Prodleva určující, za jak dlouhou dobu se má ústředna pokusit o další vytočení telefonního čísla po neúspěšném pokusu.

11.10 Záložní volání

sekce [098]	klávesa [5]
-------------	-------------

OFF - záložní volání na telefonní číslo na PCO 2 v případě neúspěšné komunikace s pultem centrální ochrany, následuje až po všech 8mi neúspěšných pokusech o vytočení telefonního čísla na PCO 1.

ON – záložní volání na telefonní číslo na PCO 2 je po každém neúspěšném pokusu o komunikaci s PCO na tel. č. 1.

V obou případech je potřeba povolit tel. PCO 2 jako záložní v oddíle 11.3.1

11.11 Vytáčení

sekce [098]	klávesa [7]
-------------	-------------

ON – Tónové vytáčení telefonních čísel

OFF – Pulzní vytáčení telefonních čísel s pulzním poměrem z oddílu 11.11.1

11.11.1 Pulzní poměr

sekce [098]	klávesa [8]
-------------	-------------

ON – 1:1,5 pro ČR

OFF – 1:2

11.12 Po pěti pokusech přepnout na pulzní

sekce [098]	klávesa [3]
-------------	-------------

V oddíle 11.11 je nastaveno vytáčení na tónové. Pokud se ústředna nedovolá pětkrát na tel. č. PCO 1 je vytáčení přepnuto na pulzní. Pokud se i tak nedovolá a je voláno na záložní nebo druhé tel. č. je opět prvních pět pokusů vytáčeno v tónové volbě.

11.13 Monitorování telefonní linky

Povolením funkce ústředna kontroluje přítomnost telefonní linky. Kontrola linky se provádí měřením napětí na vstupu komunikátoru. Hranicí pro ztrátu tel. linky je pokles napětí pod 3V. Ústředna začne reagovat na ztrátu linky až v případě, že tato ztráta je delší než nastavená doba poruchy linky (v oddíle 11.13.1). Po tomto čase se systém zachová dle následující volby:

[1]	[2]	sekce [098]
off	off	zakázáno Monitorování telefonní linky zakázáno
off	on	jen hlášení o poruše Po detekci poruchy telefonní linky je signalizována pouze porucha telefonní linky na klávesnici
on	off	je-li zapnutý systém, je vyhlášen poplach Po detekci poruchy telefonní linky je signalizována porucha telefonní linky na klávesnici. Je-li systém zapnut, je aktivován poplach v systému.
on	on	tiché poplachy přecházejí v hlasité Po detekci poruchy telefonní linky je signalizována porucha telefonní linky na klávesnici a zároveň jsou tiché zóny předefinovány automaticky na hlasité.

Je-li detekováno na komunikátoru telefonní vyzvánění, je periodické testování telefonní linky na jednu minutu pozastaveno.

11.13.1 Doba poruchy linky

sekce [073]	001 – 255 sec
-------------	---------------

Pokud je detekován pokles napětí na tel. lince pod 3V (oddíl 11.13) po dobu delší než je zde programována, je vyhlášena ztráta telefonní linky dle oddílu 11.13.

11.14 Zpoždění po odchodu

sekce [066]	001 – 255 sec
-------------	---------------

Uplyne-li čas zpoždění pro odchod, začne se odpočítávat čas zpoždění po odchodu. Jestliže je během tohoto času vyhlášen poplach, je na PCO přenesen kód [139]- „Poplach během zpoždění po odchodu“. Ostatní funkce poplachu zůstávají standardní.

11.15 Automatický testovací přenos

sekce [071]	interval přenosu ve dnech
sekce [110]	HH:MM přenosu

Ústředna přeneše kód (sekce [153]) pro testování přenosu na pult centrální ochrany každý x-tý den ze sekce [071] v nastavenou hodinu a minutu v sekci [110]. **První automatický přenos se uskuteční až po 24hodinách po nastavení sekce.**

11.16 Zpoždění hlášení o poruše AC

sekce [070]	001 – 255 min
-------------	---------------

Ústředna přeneše kód o poruše AC, pokud je výpadek sítě delší než zde nastavený čas. (Používá se jako prevence proti krátkým výpadkům sítě).

11.17 Přenos kódu o vypnutí systému

sekce [093]	klávesa [5]
-------------	-------------

OFF – Ústředna vždy odešle přenosový kód na pult centrální ochrany, dojde-li k vypnutí systému.
ON – Ústředna odešle příslušný kód o vypnutí systému pouze v případě, došlo-li k vypnutí po poplachu.

11.18 Přenos kódu o obnově zóny

sekce [094]	klávesa [2]
-------------	-------------

OFF – Ústředna odešle přenosový kód o obnově zóny až po ukončení akustické signalizace sirény.
ON – Ústředna odešle přenosový kód o obnově zóny ihned po přechodu detektoru do klidu nebo po vypnutí systému z ostrahy.

12.0 Programovatelné výstupy PGM na desce

Programovatelné výstupy ústředny je možné využít při instalaci zabezpečovacího systému k velice různorodým funkcím - reset požárních detektorů, rozepnutí osvětlení, otevření/zavření dveří v garáži a mnoho dalších činností spojených se zabezpečovacím systémem.

Programovatelné výstupy jsou v provedení polovodičové relé s maximálním zatížením 50 mA.

Tabulka událostí pro programování PGM je uvedena v Rychlém programování pro MAGELLAN.

12.1 Aktivace PGM

PGM	sekce	skupina / aktivační událost
PGM1	[086]	_____ / _____
PGM2	[088]	_____ / _____

V sekci se nastaví, na kterou aktivační událost má PGM reagovat. PGM výstup zůstane aktivní buď po dobu nastavenou pro příslušný PGM výstup (deaktivace časem), nebo po nastavenou deaktivaci událost (deaktivace událostí).

Postup při programování aktivační události PGM:

- 1) zadejte sekci odpovídající PGM
- 2) zadejte skupinu událostí
- 3) zadejte konkrétní aktivační událost

12.2 Deaktivace PGM událostí

PGM	sekce	skupina / deaktivaci událost
PGM1	[087]	_____ / _____
PGM2	[089]	_____ / _____

K deaktivaci dojde proběhne-li nastavená událost nebo uplyne-li čas pro aktivaci. Postup při programování deaktivaci události PGM:

- 1) zadejte sekci odpovídající PGM
- 2) zadejte skupinu událostí
- 3) zadejte konkrétní deaktivaci událost

12.3 Deaktivace PGM časem

PGM	sekce	
PGM1	[068]	000 – deaktivace událostí
PGM2	[069]	001 – 255 sec

Čas PGM určuje, za jak dlouhý časový úsek dojde k deaktivaci PGM výstupu. Zadááním nulové hodnoty na těchto sekcích nedojde k deaktivaci PGM časem, ale příchodem deaktivaci události programované v oddíle 12.2. **Pokud je čas deaktivace naprogramován jako nenulový (deaktivace časem), deaktivaci událost v oddíle 12.2 se změní na druhou aktivační událost.**

12.4 Typ PGM (NO/NC)

PGM	sekce [090]	
PGM1	klávesa [7]	OFF – PGM typ NO – aktivační událost sepne relé
PGM2	klávesa [8]	ON – PGM typ NC - aktivační událost rozpojí relé

Zde se definuje klidový stav jednotlivých PGM výstupů.

12.5 PGM ovládáno z automatizace X10

Pokud je povoleno, kopíruje výstup PGM1 a PGM2 stav výstupů 7 a 8 nadstavby X10. Aktivováním výstupu X10 se sepne příslušné PGM.

Pokud je funkce nastavena na ON je aktivační a deaktivující událost z oddílu 12.1, 12.2 a 12.3 ignorována.

Programování a nastavování automatizace X10 je popsáno ve zvláštním manuálu MAGELLAN + X10. Automatizace X10 je systém ovládání přes silový rozvod 230V.

PGM	sekce [091]	
PGM1	klávesa [7]	OFF – PGM je programováno jako výstup ústředny dle oddílu 12.1 ON – PGM1 je použito jako výstup 7 nadstavby X10
PGM2	klávesa [8]	OFF – PGM je programováno jako výstup ústředny dle oddílu 12.1 ON – PGM2 je použito jako výstup 8 nadstavby X10

13.0 Programovatelné bezdrátové PGM od ver. 1.2

Bezdrátové PGM moduly MG-2WPGM jsou vybaveny jedním PGM výstupem v provedení relé 5A a jedním vstupem zóny. Tato kombinace umožňuje jednoduše připojit například sirénu, kdy MG-2WPGM aktivuje sirénu pomocí relé a zároveň vyhodnocuje její tamper zónou. Zóna je bez vyvážení pouze na spojeno / rozpojeno.

Napájení	6Vac (500mA) – 16Vac (200mA) 5Vdc (500mA) – 20Vdc (200mA)
Frekvence	433MHz
Relé	NO / NC 5A
Jumper	ON - zóna je NO OFF – zóna je NC
Teplota	0°C - 50°C
Dosah	35m v budově
Kompatibilita	MG6060 verze 1.2 a vyšší

Tabulka událostí pro programování PGM je uvedena v Rychlém programování pro MAGELLAN.

13.1 Aktivace bezdrátového PGM

PGM	sekce	skupina / aktivační událost
PGM1	[210]	_____ / _____
PGM2	[212]	_____ / _____
PGM1	[214]	_____ / _____
PGM2	[216]	_____ / _____

V sekci se nastaví, na kterou aktivační událost má PGM reagovat. PGM výstup zůstane aktivní buď po dobu nastavenou pro příslušný PGM výstup (deaktivace časem), nebo po nastavenou deaktivující událost (deaktivace událostí).

13.2 Deaktivace bezdrátového PGM událostí

PGM	sekce	skupina / aktivační událost
PGM1	[211]	_____ / _____
PGM2	[213]	_____ / _____
PGM1	[215]	_____ / _____
PGM2	[217]	_____ / _____

K deaktivaci dojde proběhne-li nastavená událost nebo uplyne-li čas pro aktivaci.

13.3 Deaktivace bezdrátového PGM časem

PGM	sekce	
PGM1	[240]	000 – deaktivace událostí, 001 – 1s, 002 – 5s, 003 – 15s, 004 – 30s, 005 – 1min, 006 – 5min, 007 – 15min, 008 – 30 min
PGM2	[241]	
PGM3	[242]	
PGM4	[243]	

Čas PGM určuje, za jak dlouhý časový úsek dojde k deaktivaci PGM výstupu. Zadáním nulové hodnoty na těchto sekcích nedojde k deaktivaci PGM časem, ale příchodem deaktivující události programované v oddíle 13.2. **Pokud je čas deaktivace naprogramován jako nenulový (deaktivace časem), deaktivující událost v oddíle 12.2 se změní na druhou aktivační událost.**

13.4 MG-2WPGM – dohled ústředny

sekce [218]	klávesa [1]
sekce [218]	klávesa [2]
sekce [218]	klávesa [3]
sekce [218]	klávesa [4]

Při této volbě již nelze kombinovat s aktivační / deaktivující událostí. PGM je určeno pouze pro dohled nad ústřednou. Při vypnutém stavu je nepřítomnost ústředny vyhlášena za 80 min. Při zapnutém systému je nepřítomnost vyhlášena za 3 min. Při příchodovém čase a při poplachu je nepřítomnost ústředny vyhlášena za 45 sec. Pro eliminaci falešných poplachů je přítomnost ústředny v uvedeném intervalu kontrolována 3x a relé je aktivováno, pouze pokud ani jeden z těchto pokusů o navázání komunikace není úspěšný. PGM je deaktivováno v okamžiku obnovy spojení s ústřednou.

14.0 Nastavení systému

14.1 Programový reset

sekce [201]

Programovým resetem je možné všechny sekce nastavit na tovární hodnoty.

1. Vstupte do Instalačního režimu
2. zadejte sekci [201]

Po těchto krocích je MAGELLAN nastaven na tovární hodnoty.

14.2 Reset

Resetem s odpojením napájecího napětí je možné všechny sekce nastavit na tovární hodnoty.

1. Odpojte ústřednu od AC i baterie
2. stiskněte a držte tlačítka [*] a [#]
3. Připojte AC napětí a reset potvrďte na klávesnici

14.3 Zamčení resetu

sekce [180] 000-zakázáno, 147-reset zamčen

Pokud je na sekci [180] zadána hodnota [147], je zakázán reset popsáný v oddílech 13.1 a 13.2. Pro povolení resetu zadejte na sekci [000]

14.4 Hlídní tamperu ústředny

sekce [090] klávesa [5]

Na zádech ústředny je instalován tamper kontakt pro detekci sundání ústředny ze zdi. Pokud je povoleno hlídní [ON] a je tamper narušen, reaguje systém dle nastavení v oddíle 10.3 – Nastavení Tamperu.

14.5 Hlasitá indikace poruch

sekce [090] klávesa [2]

Pokud je povoleno ON, je na přítomnost poruchy v systému upozorňováno akustickým signálem klávesnice. Akustickou signalizaci lze zastavit vstupem do prohlížení poruch navigační klávesou [i]. Akustická signalizace umlkne do vzniku další poruchy. Toto nastavení akustické signalizace se nevztahuje na poruchu AC. Akustická signalizace AC se definuje v oddíle 13.6.

14.6 Hlasitá indikace poruchy AC

sekce [096] klávesa [6]

Pokud je povoleno ON, je na přítomnost poruchy AC upozorňováno akustickým signálem klávesnice. Akustickou signalizaci lze zastavit vstupem do prohlížení poruch navigační klávesou [i].

14.7 Rádio při zapnutém systému

sekce [093] klávesa [8]

Pokud je povoleno a dojde k řádnému zapnutí, je aktivováno rádio. Rádio je aktivní až po uplynutí odchodového času.



14.8 Přepínání letní / zimní čas

sekce [096] klávesa [5]

Pokud povolíme ON, ústředna se automaticky přepíná mezi letním a zimním časem. Přepnutí na letní čas se provede ve 2:00 po půlnoci, první neděli o celém dubnovém víkendy, přičtením jedné hodiny k času ústředny. Přepnutí na zimní čas se provede ve 2:00 v poslední neděli o celém říjnovém víkendy, odečtením jedné hodiny.

Pozor přepnutí je pro USA a je asi o týden posunutě proti Evropě.

14.9 Poruchy systému

Pokud je v systému detekovaná porucha, je tento stav signalizován svítem LED  a na LCD symbolem . Stiskněte levé navigační tlačítko pod symbolem a přepněte se do zobrazování poruch a zobrazte si podrobnosti o poruše.

Porucha	Popis
Přemostění	V systému jsou přemostěny zóny. Tyto zóny jsou při zapnutí vyřazeny z hlídní. Zóny lze zobrazit a upravit.
Poplach v paměti	V systému byl poplach. Lze si nalistovat zóny co byly v poplachu během posledního zapnutí i s časem a kódem, který poplach vypnul.
Slabá baterie ústředny	Záložní baterie pro MAGELLAN je odpojená, má malou kapacitu nebo je vadná.
Slabá baterie zvonku	Bezdrátový vysílač, který plní úlohu dveřního zvonku má slabou baterii
Slabá baterie zóny	Bezdrátové čidlo má slabou baterii.
Porucha času	Zadejte čas dle nabídky.
Porucha AC	Vadné napájení AC, ústředna pracuje na baterii. Po 90 sec. se aktivuje úsporný režim.
Porucha hlídní čidel	Čidlo se nepřihlásilo do požadované doby.
Tamper ústředny	Je narušen tamper na ústředně
Porucha s PCO	Ústředna nepředala zprávu na PCO.
Porucha kom Hlasové zprávy	Hlasová zpráva nebyla předána.
Porucha na Pager	Nebyla předána zpráva na Pager
Porucha s PC	Ústředna se nedovolala na Winload
Porucha kom. o systému	Hlasová zpráva o stavu systému nebyla předána.

15.0 Bezdrátové detektory

Instalace

Před definitivním připevněním čidla na místo vyzkoušejte intenzitu signálu. Intenzitu je potřeba měřit od každého čidla jednotlivě a přesně v místě předpokládané instalace. Pro měření intenzity signálu použijte funkci z oddílu 4.7.

Při instalaci dodržujte vzdálenost mezi jednotlivými vysílači minimálně 50 cm. Vzdálenost mezi vysílačem a přijímačem musí být minimálně 2 m. Při výběru místa berete v úvahu možné zdroje rušení přenosu (počítače, vysílače, zářivky, neony) a materiály pohlcující elektromagnetické vlny (plechové předměty, železné zárubně, plechové střechy). Tyto předměty mohou nepříznivě ovlivnit dosah a spolehlivost přenosu i „přes zed“.

Jumpéry

Po změně jumperů je potřeba nové nastavení „zapsat“ do čidla stiskem a povolením tamperu.

Napájení

Použité baterie a jejich množství je uvedeno u každého detektoru zvlášť. Při vkládání baterií kontrolujte správnou polaritu uvedenou na držáku baterie. U typu AA a AAA používejte pouze značkové alkalické baterie s napětím článku 1,5V. Uvedená životnost je testovaná s bateriemi DURACELL. Nikdy nepoužívejte baterie s odlišným napětím. Detektory kontrolují napětí na baterii každých 12 hodin a pokud napětí poklesne pod definovanou mez (u čidel s 3x AA nebo AAA to je 3,1V), je poslána na MAGELLAN zpráva, po které je na LCD zobrazena porucha „Slabá baterie čidla“ s uvedením čísla zóny. Zároveň může být poslána zpráva na PCO. V příslušném čidle je potřeba vyměnit celou sadu baterií za nové. Při výměně baterií vyjměte původní baterie, stiskněte a uvolněte tamper. Po uvolnění tamperu počkejte 60 sec. a vložte nové baterie. Po vložení nových baterií počkejte 60 sec. na proběhnutí startu a čidlo můžete dále používat. Uvedená životnost baterií v čidlech je orientační a v praxi závisí na počtu přenosů.

15.1 Popis bezdrátových PIR detektorů

Instalace PIR

Při instalaci do výšky 1,8m – 2,7 m je zaručeno pokrytí plochy od čidla 11 x 11m s vyloučením mrtvých zón. Dle výšky instalace čidel posuňte desku plošného spoje v čidle tak, aby se jistící šroub kryl s uvedenou výškou na plošném spoji..

LED

Svíť 3 sec. signalizuje vyhlášení poplachu na PIR čidle, blikání v 5 sec intervalu signalizuje pokles napětí na baterii pod stanovenou mez a rychlé blikání signalizuje vysílání. (Signalizace poplach překryje signalizaci vysílání).

Citlivost

Pomocí jumperu je možné nastavit citlivost ve dvou úrovních. „Nízká citlivost“ je určena pro prostory s vysokým stupněm rušení a „Vysoká citlivost“ umožňuje detekci i malého pohybu.

Duální režim

Pomocí jumperu je možné nastavit způsob vyhodnocování čidla. Při „Single režimu“ jsou signály z obou sensorů sloučeny a vyhodnoceny. Tímto je dosaženo vyšší citlivosti a rychlosti. Při „Duálním režimu“ jsou signály z obou sensorů vyhodnocovány odděleně a pro vyhlášení poplachu musí být narušení detekováno na obou senzorech. Pro prostory s rizikem falešných poplachů zvolte „Duální“ vyhodnocení.

Test chůzí

Pro šetření baterie je čidlo vybaveno vlastností „klid“. Po detekci dvou narušení do 5 min. je čidlo přepnuto do režimu „klid“, kdy nedetekuje narušení a nevysílá. Do pracovního režimu se opět přepne asi za 3 min. Pro otestování detekce sejměte kryt čidla a kryt opět nasadte. Narušením a obnovou tamperu se čidlo přepne do režimu „test“ na 3 min. Po tuto dobu detekuje a přenáší všechna narušení.

15.1.1 MG-PMD1P

- **Základní analogový PIR detektor**
- Dual PIR , nastavitelná citlivost
- Auto čítač pulsů, Auto teplotní kompenzace
- Odolnost proti malým zvířatům do 18kg
- Pokrytí bez mrtvých zón 11 x 11m
- **Pracovní teplota 0°C až 50°C / vlhkost max 85%**
- Slabá baterie - přenos do přijímače / LED
- Režim „klid“ pro šetření baterie. „Test“ chůzí
- Signalizace LED
- Tamper proti sejmutí krytu s rozlišením signálu narušen tamper a detekce pohybu
- Integrovaná anténa chráněná krytem a tamperem
- 3x tužkové baterie rozměr AA
- Přibližná životnost baterie 1 000 000 přenosů / 4 roky
- Frekvence přenosu 433MHz / 10Kb/s
- Kompatibilní se systémem MAGELLAN a OMNIA
- Je použita standardní řada výměnných čoček Paradox. Továrně je čidlo osazeno čočkou WA-1. Přehled charakteristik jiných čoček žádejte u Vašeho dodavatele.



15.1.2 MG-PMD75

- **Digitální PIR s odolností proti zvířatům**
- 2x Dual PIR , nastavitelná citlivost
- Auto čítač pulsů, Auto teplotní kompenzace
- Odolnost proti zvířatům do 40kg
- Pokrytí bez mrtvých zón 11 x 11m
- **Pracovní teplota 0°C až 50°C / vlhkost max 85%**
- Slabá baterie - přenos do přijímače / LED
- Režim „klid“ pro šetření baterie. „Test“ chůzí
- Signalizace LED
- Tamper proti sejmutí krytu s rozlišením signálu narušen tamper a detekce pohybu
- Integrovaná anténa chráněná krytem a tamperem
- 3x tužkové baterie rozměr AAA
- Přibližná životnost baterie 500 000 přenosů / 2 roky
- Frekvence přenosu 433MHz / 10Kb/s
- Kompatibilní se systémem MAGELLAN a OMNIA
- Čočku nelze měnit



15.1.3 MG-PMD85

- Venkovní digitální PIR s odolností proti zvířatům
- 2x Dual PIR
- Citlivost v 10 úrovních plynule trimrem.
- Auto čítač pulsů, Auto teplotní kompenzace
- Odolnost proti zvířatům do 40kg
- Krytí IP 55
- Pokrytí bez mrtvých zón 11 x 11m
- Pracovní teplota -35°C až 50°C
- Slabá baterie - přenos do přijímače / LED
- Režim „klid“ pro šetření baterie. „Test“ chůzí
- Signalizace LED
- Tamper proti sejmutí krytu s rozlišením signálu narušen tamper a detekce pohybu
- Integrovaná anténa chráněná krytem a tamperem
- 3x tužkové baterie rozměr AA
- Přibližná životnost baterie 500 000 přenosů / 2 roky
- Frekvence přenosu 433MHz / 10Kb/s
- Čidlo je pouze pro systém MAGELLAN
- Čočku nelze měnit
- I u venkovního detektoru je potřeba dodržovat zásady pro instalaci PIR detektoru pro minimalizaci falešných poplachů. Doporučujeme čidlo instalovat pod stříšku.



Kloubový stojan WMB 85 outdoor



Pro jednodušší instalaci a směrování záběru venkovního čidla je možné použít kloubový stojan ve stejné barvě jako detektor DG85. Stojan se připevní na zeď a detektor DG85 se přišroubuje na stojan dle obrázku. S detektorem je možné pohybovat dle vertikální a horizontální osy. Stojan je vyroben z plastu, který má vysokou stabilitu mechanických

vlastností v rozsahu teplot - 30°C až + 60°C.

Velká výhoda je aretace držáku pomocí šroubů. Vámi zvolená poloha detektoru je tak fixována a nelze ji měnit bez mechanického poškození čidla nebo držáku. Pro povolení aretačních šroubů je potřeba sejmut vrchní kryt detektoru a tím dojde k narušení tamperu. Tento postup zaručuje směrování čidla pouze povolanou osobou.

Vždy při manipulaci s držákem uvolněte aretační šrouby jinak dojde k poškození držáku!

15.2 Popis bezdrátových magnetických kontaktů

Instalace magnetu

Bezdrátový magnetický kontakt je určen pro hlídání otevření dveří a oken magnetem nebo pro přenos stavu libovolného zařízení s bezpotenciálovým výstupem NO/NC. U DCT1 lze použít pouze jeden vstup – magnet na čele nebo magnet na boku nebo vstup NC. Pokud je libovolný vstup zkratován do klidu (vstup NC vodičem, relé magnetem), ignoruje se stav ostatních.

U DCT2 je k dispozici pouze jedno magnetické relé. DCT2 nemá univerzální NC vstup.

Magnetický kontakt

Jazyčkové relé pro magnetický kontakt je určeno pro vyhodnocování magnetu. Oddálením magnetu je detektor narušen a pošle zprávu na přijímač, přiblížením magnetu přejde detektor do klidu a opět pošle zprávu na přijímač. Vysílač vždy instalujte na pevnou část. Věnujte zvýšenou pozornost síle signálu při instalaci vysílače na kovové zárubně nebo do blízkosti kovových předmětů (dveří). V případě, že vysílač nemá dostatečnou sílu signálu, je

třeba jej instalovat na jiné místo a využít pro magnetický kontakt vstup NC.

Vstup NC (pouze DCT1 a DCTXP2)

Vstup NC rozlišuje pouze stavy sepnuto/rozpojeno. Pomocí tohoto vstupu lze přenášet stav zařízení s bezpotenciálovým výstupem NO/NC, nejčastěji externí magnetický kontakt.

15.2.1 MG-DCT1

- Dvě magnetická relé (na boku a na čele detektoru)
- Magnet v dodávce
- Univerzální vstup pro kontakt NC
- Pracovní teplota 0°C - 50°C
- Vlhkost max 85%
- Slabá baterie - přenos do přijímače + blikání LED, umístěné na plošném spoji pod krytem
- LED rychlým blikáním signalizuje vyslání
- Tamper proti sejmutí krytu
- Integrovaná anténa chráněná krytem a tamperem
- 3x tužkové baterie AAA
- Přibližná životnost baterie 700 000 přenosů / 3 roky
- Frekvence přenosu 433MHz / 10Kb/s
- Možnost použít jako dveřní zvonek



15.2.2 MG-DCTXP2

- Magnetický zátav na boku detektoru
- Magnet v dodávce
- Univerzální NO / NC vstup
- **samostatný přenos zátavu a univerzálního vstupu – lze použít jako dvě samostatné zóny**
- Pracovní teplota 0°C - 50°C
- Vlhkost max 85%
- Slabá baterie - přenos do přijímače + blikání LED, umístěné na plošném spoji pod krytem
- LED rychlým blikáním signalizuje vyslání
- Tamper proti sejmutí krytu
- Integrovaná anténa chráněná krytem a tamperem
- 2x tužkové baterie AAA
- Přibližná životnost baterie 600 000 přenosů / 2-3 roky
- Frekvence přenosu 433MHz / 10Kb/s
- Možnost použít jako dveřní zvonek



15.2.3 MG-DCT2

- Jedno magnetické relé
- Magnet v dodávce
- Pracovní teplota 0°C - 50°C
- Vlhkost max 85%
- Slabá baterie - pouze přenos do přijímače
- Tamper proti sejmutí krytu
- Integrovaná anténa chráněná krytem a tamperem
- 1x 3V knoflíková baterie CR 2450
- Přibližná životnost baterie 500 000 přenosů / 2 roky
- Frekvence přenosu 433MHz / 10Kb/s



MG – SD 738

Bezdrátový kouřový detektor

Specifikace

Vyhodnocování	opticko - kouřové
Napájení	9V baterie
Pracovní teplota	0°C - 40°C
Relativní vlhkost	10% - 85%
Výkon sirény	85dB / 3m
Signalizace LED	Při napájení LED blikne přibližně každých 45 sec.
Po detekci slabé baterie je ještě zaručeno napájení po dobu 30 dní	
Bezdrát	433 MHz
Dosah v budově	35m

Bezdrátový detektor kouře musí být definován jako okamžitá požární zóna.

Popis

Detektor MG-SD738 pracuje na optickokouřovém principu a slouží pro detekci kouře v místnosti, kde je instalován. Detektor není schopen zaznamenat přítomnost plynu, ohně nebo zvýšené teploty. Na přítomnost kouře upozorní akustickým signálem vestavěnou piezo sirénou a předá signál do bezdrátového přijímače. Kouř je detekován pouze v případě, že „zasáhne“ přímo detektor.

K ukončení poplachu dojde až po „vyčištění“ detekčního prostoru v čidle od kouře.

Detektor je možné použít pouze jako doplňkovou signalizaci k EZS. Není možné jej použít do objektů, kde je předepsána EPS signalizace.

POZOR nepřikládejte detektor k uchu akustický signál může z bezprostřední blízkosti poškodit sluch.

Umístění

Pro instalaci detektoru je potřeba dodržet několik zásad instalace.

- Pokud je hlídána místnost delší než 12m použijte dva detektory na každou stranu.
- Nejlepší umístění je na střed stropu.
- Pokud nelze na střed tak minimálně 10 cm od rohu místnosti.

Instalace

- Stiskněte pojistku v obvodu detektoru a otočením sundejte z detektoru patiči.
- Dle druhu stropu zvolte odpovídající šrouby (hmoždinku, samořezné, do sádkartonu).
- Patiči připevněte na strop přes předlisované otvory.
- Na zadní straně detektoru vyšroubujte jistící šroub a vložte 9V baterii. Vždy používejte pouze alkalické značkové baterie.
- **POZOR po vložení baterie dojde na 1 sec. k aktivaci sirény pro potvrzení korektního napájení.**
- Nasaďte detektor na patiči a ve směru hodinových ručiček upevněte.
- Při instalaci detektoru dodržujte vzdálenost mezi jednotlivými vysílači minimálně 50 cm.
- Vzdálenost mezi vysílačem a přijímačem musí být minimálně 2 m.
- Maximální vzdálenost mezi vysílačem a přijímačem je pro každé prostřední individuální a je třeba pro každý vysílač zvlášť změnit intenzitu signálu postupem popsaným pro přijímač.
- Při výběru místa berte v úvahu možné zdroje rušení přenosu (počítače, vysílače, plechové desky). Nikdy neohýbejte ani jinak nedeformujte anténu vysílače.
- Detektor přihlašte do přijímače standardním způsobem popsaným v manuálu pro daný přijímač. Detektor se zapíše do přijímače pomocí 6ti místného čísla na štítku na zadní straně detektoru.



Test detektoru

Test elektroniky

Stiskněte a podržte tlačítko na čelní straně detektoru na 5 sec.. Po této době se pulzně aktivuje siréna. Tento test prověří funkčnost elektroniky a vysílače.

Celkový test čidla

Pro kompletní otestování čidla použijte aerosolový sprej SOLO Aerosol A3-027. Asi z 10 cm foukněte malé množství aerosolu do detekční komory. Do 10 sec. detektor vyvolá poplach. Poplach trvá po dobu přítomnosti aerosolu v detekčním prostoru.

Test detektoru provádějte minimálně každý měsíc. Ujistěte se že na PCO nebude test vyhodnocen jako poplach.

Bezdrát

Test narušení požární zóny

Po přihlášení detektoru do přijímače je potřeba pomocí testovacího tlačítka vyvolat na detektoru poplach pro přenos signálu do přijímače.

Dohled čidla

Interval dohledu se programuje v přijímači a není potřeba tuto funkci v detektoru nijak nastavovat.

Přenos poplachu

Po detekci kouře a vyvolání poplachu je přenesena zpráva do přijímače. Signál o poplachu se posílá každých 30 sec. až do doby, kdy je poplach na detektoru ukončen. Po ukončení poplachu je 5 sec. monitorován stav zda nedojde k obnově poplachu a potom je odeslána zpráva o ukončení poplachu.

Detekce slabé baterie

Pokud je vyhodnocena slabá baterie je na tento stav upozorněno pípnutím sirény každou minutu. Pokud je slabá baterie detekována delší dobu než 5 min. je přenesena zpráva do přijímače. Tato zpráva je přenášena každých 12 hodin dokud není baterie vyměněna. Ihned vyměňte baterii. Se slabou baterií není zaručena správná funkce detektoru.

Základní ovládací prvky

Světelná indikace:



oranžová dioda - vzkazy
blikající: zaznamenan hlasový vzkaz
zelená dioda – příprava systému
svítící: všechny zóny uzavřeny
 – systém může být zabezpečen
blikající: systém je v režimu časového zpoždění pro odchod



červená dioda - hlídání
svítící: systém je zabezpečen
blikající: systém indikuje poplach



oranžová dioda - informace
svítící: v systému je porucha – poplach nebo přemostěná zóna
blikající: nedostatečné napájení systému

Tlačítka funkcí:



tlačítko pro vzkazy
stiskněte jednou: přehrajete zaznamenanou hlasovou zprávu
stiskněte a držte: nahrajte zprávu



rádio / budík
stiskněte jednou: zapnutí / vypnutí rádia
stiskněte a držte: zapnutí / vypnutí budíku



tlačítko pro zapnutí plášťové ochrany
stiskněte jednou: zvolte uživatelský kód pro režim zapnutí plášťové ochrany
stiskněte a držte: hlídání v režimu plášťové ochrany



tlačítko pro zapnutí hlídání
stiskněte a držte: hlídání v řádném režimu

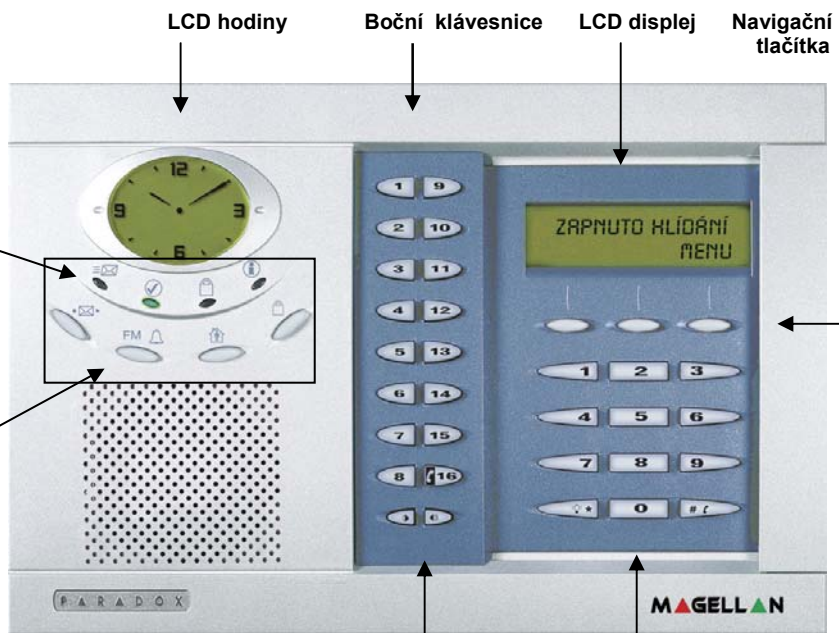

Zapojení venkovní sirény pomocí PGM na ústředně



Napájení AC



Zálohování napájení
 (Je možné použít i větší kapacitu accu pro delší zálohování celého systému.)



Napájení 12Vdc

Napájení 12Vdc

Aktivace sirény pomocí PGM



Pohyb v MENU klávesnice

MAGELLAN lze programovat běžným způsobem po sekcích nebo je možné se v programování pohybovat přes MENU. V programování přes MENU lze zadávat pouze základní vlastnosti a nastavení. Pro všechny programové možnosti systému použijte tento manuál a programování po sekcích. V základním režimu je na LCD zobrazen u pravého navigačního tlačítka nápis MENU. Po stisknutí této volby se dále pohybujete v nastavení dle níže uvedeného stromu. Pokud ještě nedošlo ke změně Instalačního a kódu Správce není v řádku * a ** požadován kód a vstup do tohoto programování není podmíněn zadáním kódu. Po změně těchto kódů na jinou než tovární hodnotu je již pro vstup do těchto částí požadován kód.

MENU	1-PREMOSTENI ZON 2-BUDIČ 3-CAS A DATUM 4-NASTAVENI SYST *		nahrávání hlasových zpráv - <u>podtrženo</u> * - musíte zadat kód ** - Pouze kód správce Pouze Instalační kód	
(MG6060 od ver. 1.2 bezdrátové PGM)	1-Jazyk	DAL / vyberte uživatele / zadejte kód / potvrďte kód / <u>nahrajte popis</u> / přiřadte klíčenku		
	2-Uživatel**-----			
	3-Komunikátor	Přenos na PCO telefonní číslo 1 /DAL/ záložní telefon. /DAL/ ID číslo na PCO /DAL/ formát Přenos hlasu tel. číslo 1 /DAL/ tel. číslo 2 /DAL/ <u>nahrát zprávu o poplachu</u> Přenos o syst. tel. číslo 1 /DAL/ tel. číslo 2 /DAL/ typ přenosu /DAL/ <u>nahrát info zprávu</u>	VYPNUTO vyberte uživatele PORUCHA vyberte poruchu LÉKAŘ vyberte uživatele ZONA NARUSENA vyberte zónu	
		Přenos na Pager tel. číslo 1 /DAL/ numerická zpráva na pager Servisní telefon telefon (při prohlášení poruch je u některých poruch nabídnuta tato možnost volat na servisní telefon a hlasově se domluvit)		
	4-Časy a melodie	Čas pro příchod 1 Čas pro příchod 2 Čas odchodu Aktivace sirény		
	5-Test systému	Test zón Test klíčenek Test přenosu Test ústředny pozor dojde k aktivaci sirény		
	6-Prog zon	vyberte zónu / narušte a obnovte tamper pro zapsání čidla / <u>nahrajte popis</u> / definujte typ zóny		
	7 – Nastav PGM	Přidat PGM 1 Přidat PGM 2 Přidat PGM 3 Přidat PGM 4 Bezdrátové PGM? – Upravit popis – Vyberte aktivací událost (Lze programovat i po sekcích na str. 16)		
	8-Síla signálu	rušení přijímače z okolí / nalistujte zónu nebo bezdrátové PGM pro zjištění signálu		
	9-Hesla	Instalační kód Kód údržby Číslo pro WINLOAD Heslo pro WINLOAD		
	5-ZVONKOHRA 6-PAMET POPLACHU 7-HISTORIE 8-VLASTNOSTI	1-Rádio při zap 2-Auto zapnutí 3-Čas auto zapnutí 4-Test klíčenek 5-X10 nastavení	Dle času Otevřením zóny Klíčenkou Odchodový čas Při zapnutí Příchodový čas Při poplachu Kód domu pro X10	
		6-Podsvit 7-Kontrast 8-Vyzvánění tel	Melodie Hlasitost	
		9-Režim demo		
	9-ČÍSLO VERZE			

Podrobný postup nahrávání hlasových zpráv je uveden v Uživatelském manuálu pro MAGELLAN. Některé další funkce ústředny jsou rovněž popsány v Uživatelském manuálu (ovládání rádia, hlasová schránka, ovládání po telefonu, atd.). Uživatelský manuál je v případě MAGELLANu nezbytný pro plné využití možností systému – čtěte!

Zapojení a popis ústředny

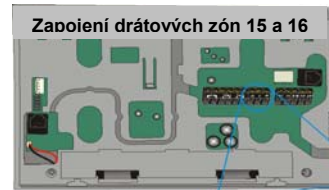
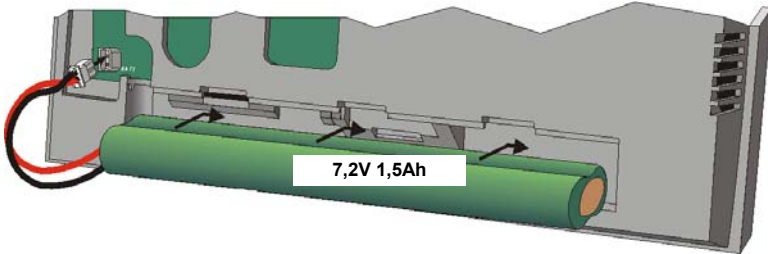
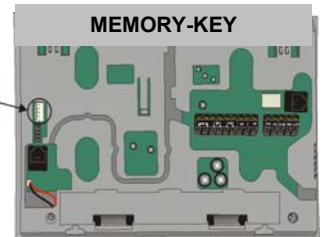
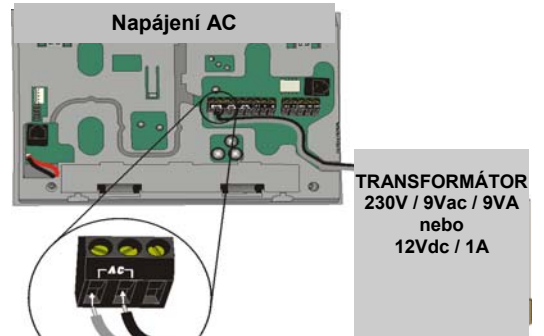
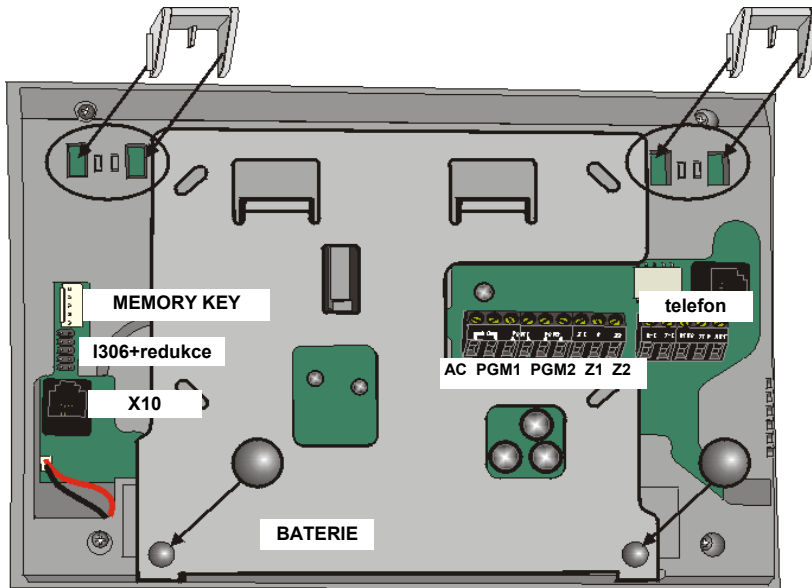

Zapojení PGM – max. 24V / Zapojení přímo

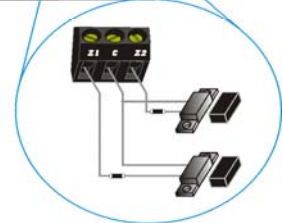
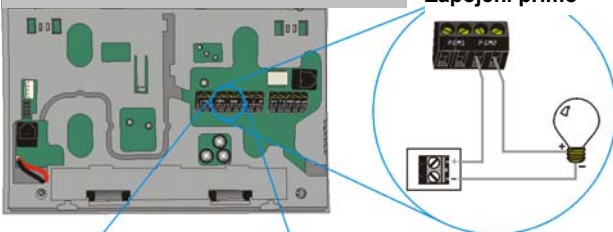

Zapojení přes relé

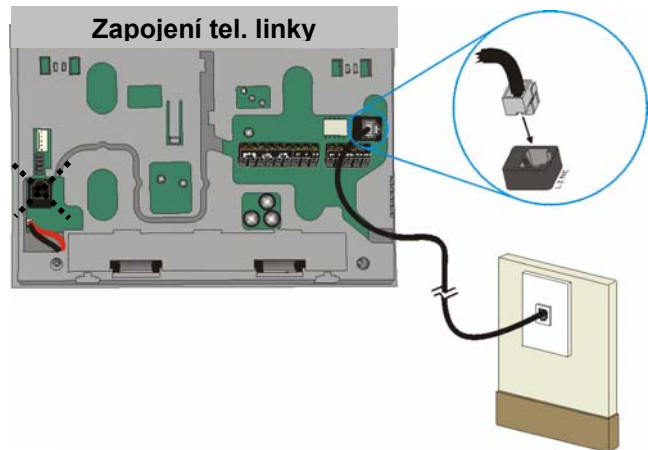
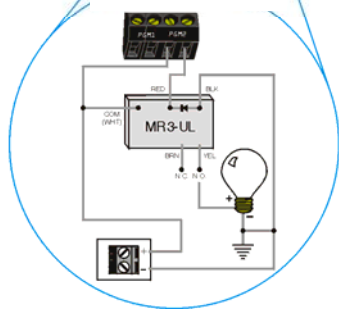

Připojení MG6060 k PC s programem Winload

